

atis

Инструкция по эксплуатации



AD-450M Mirror Kit box

Примечание:

Изготовитель сохраняет за собой право вносить любые изменения информации, в данной инструкции.

МЕРЫ ПРЕДОСТОРОЖНОСТИ

- Внимательно прочтите эту инструкцию и храните ее в надежном месте.
- Пожалуйста, доверьте работы по подключению этого изделия квалифицированному специалисту.
- Не используйте изделие вне паспортных значений температуры.
- Избегайте установки изделия вблизи от источников тепла, например радиаторов отопления и т.п.
- Не допускайте установку изделия и прокладку линий связи вблизи потенциальных источников электромагнитных помех, например, телевизора, усилителя, радиоприемника и т.п.
- Не допускайте падения устройства и механических нагрузок.
- При подключении вызывной панели, желательно применять солнцезащитный козырек, для исключения попадания влаги и прямых солнечных лучей.



ВНИМАНИЕ!



Внутри этого изделия имеются неизолированные контакты с напряжением 220 Вольт. Они представляют опасность для здоровья и жизни человека. Ремонт и техническое обслуживание может осуществлять только специалист должной квалификации!

Характеристики

Домофон

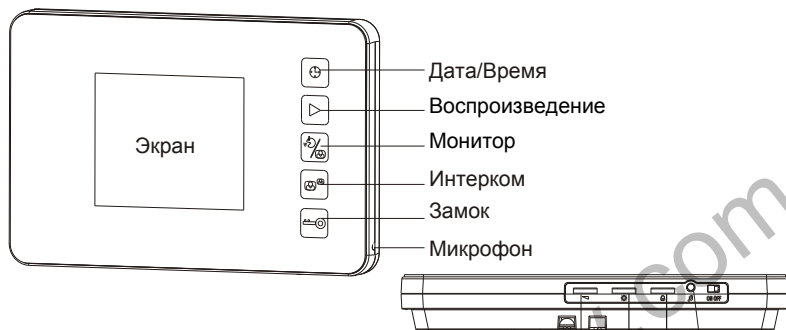

Питание: AC220V

Потребление: 8W, в режиме ожидания 2W

Экран: цветной 4.3" TFT

Разрешение: 480x272

Связь монитор-панель: 4-х проводная

Материал корпуса: пластик

Рабочая температура: -10...+50 C

Размеры: 180x120x25.5 мм

Панель

Питание: DC12V

Потребление: 2W

Подсветка: 10м

Материал корпуса: металл

Рабочая температура: -15...+50 C

Размеры: 43.2x29.3x140.6 мм

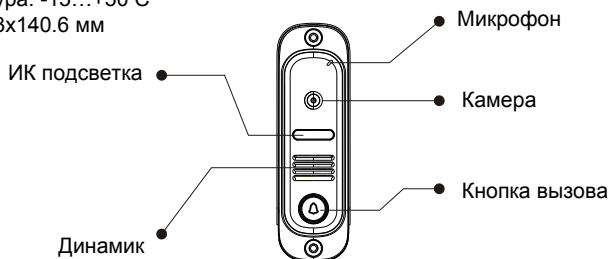

Комплектация

Список

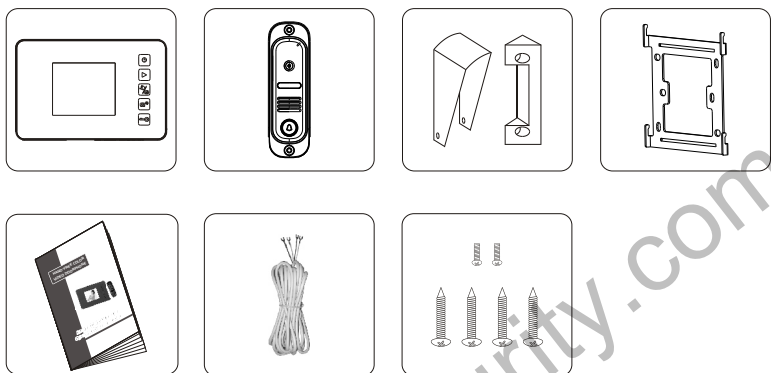

Установка

Схема



Установка домофона

Оптимальная высота установки домофона 145-160см от пола.

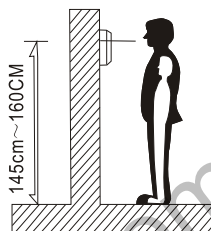

1. Установите кронштейн к стене и закрепите саморезами.

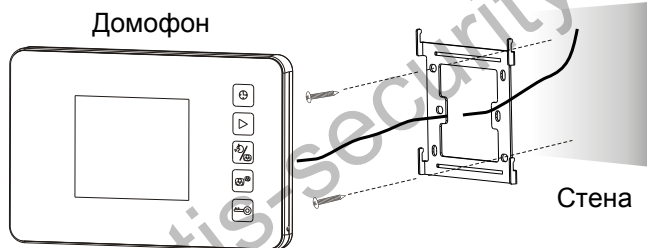

2. Установите домофон на кронштейн.

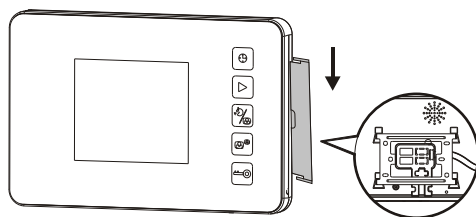

Установка вызывной панели

Расположение

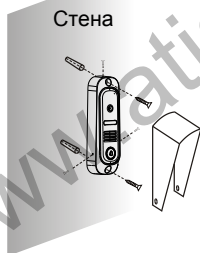
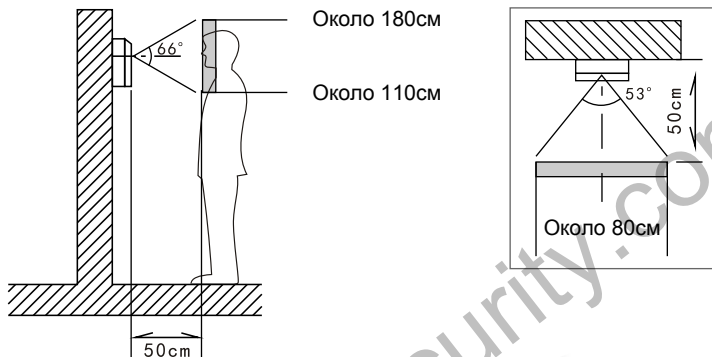

Поверхностный монтаж

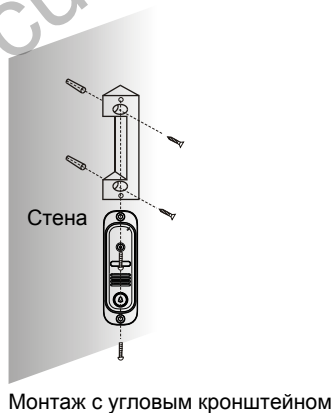

Примечание:

Не размещайте вызывную панель под прямыми лучами солнца.

Подключение

1 домофон + 1 вызывная панель



2 домофона + 1 вызывная панель

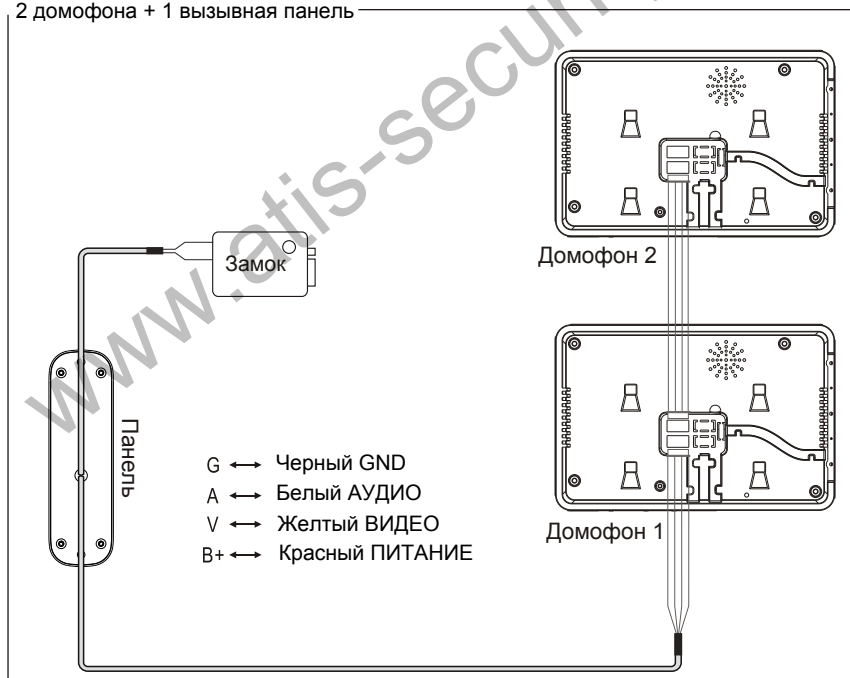

1 домофон + 2 вызывные панели

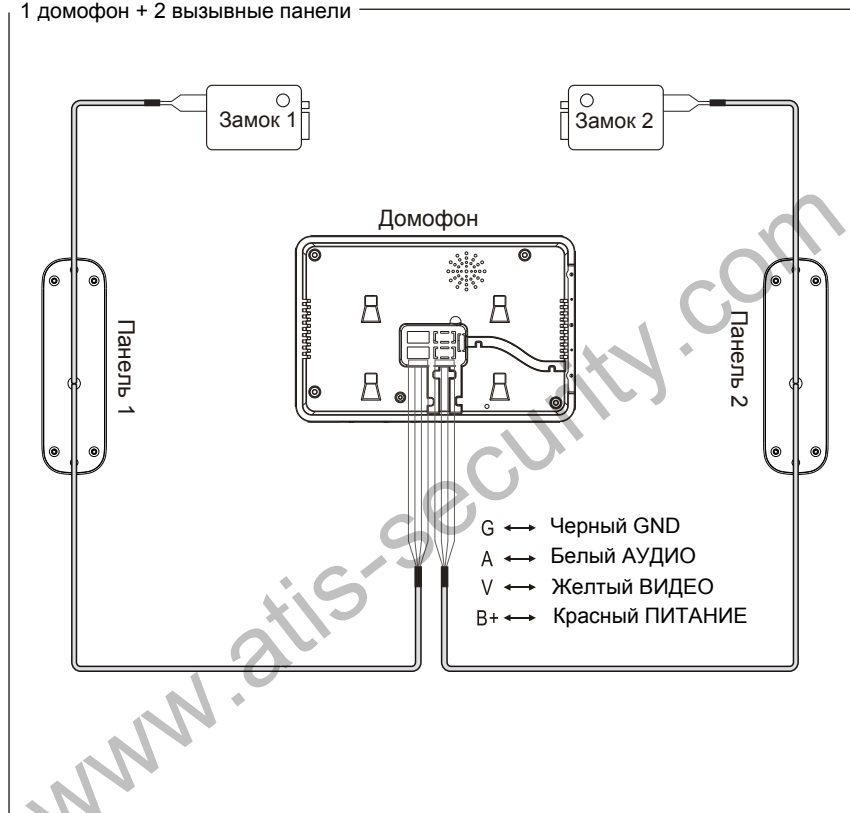

Примечание:

1. Перед началом монтажа, отсоедините шнур питания от электросети.
2. Длина проводов соединения между вызывной панелью и домофоном не должна превышать 30 метров.
3. Для сохранения четкости изображения, рекомендуется использовать медные провода 4x0.75 мм.

Подключение

2 домофона + 2 вызывные панели

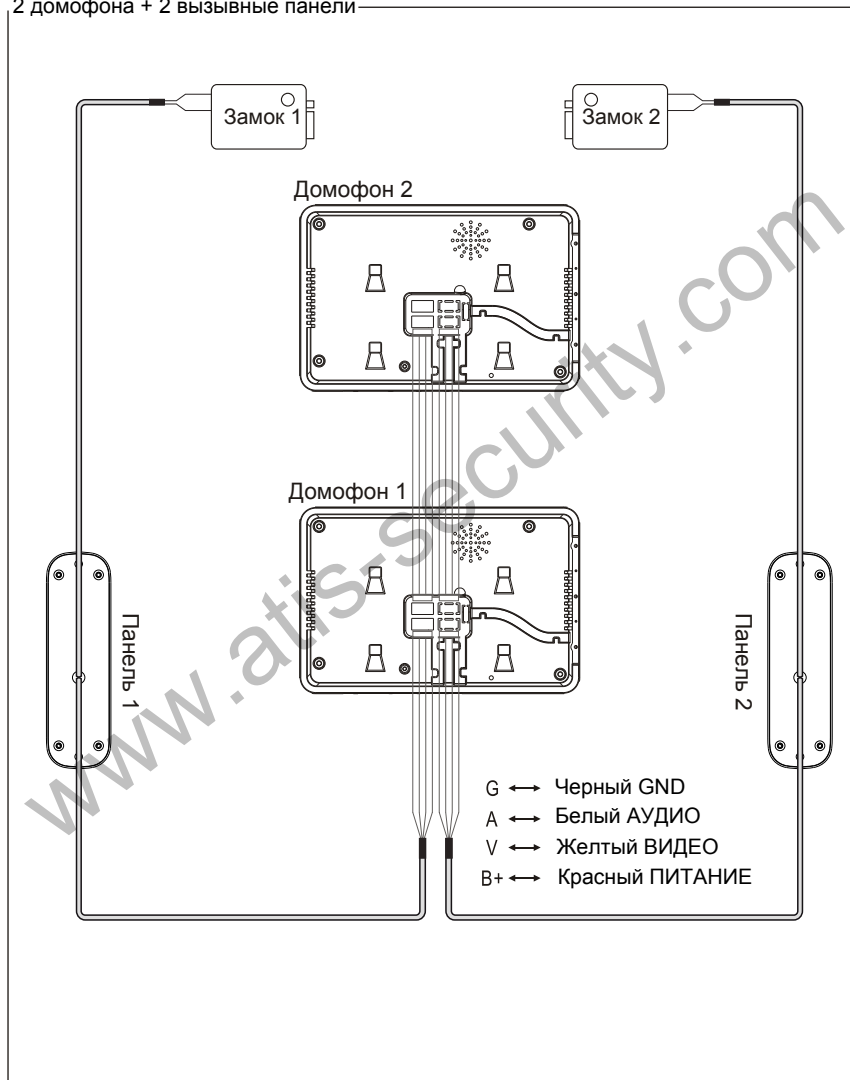



①

Нажатие на кнопку "ВЫЗОВ"

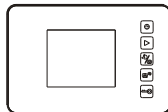

②

На мониторе появится посетитель.

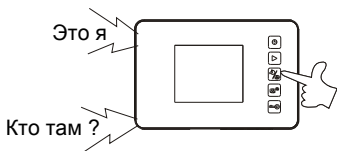

③

При нажатии кнопки "ОТВЕТ" включится разговор с посетителем

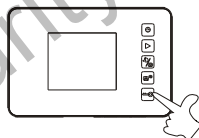

④

При нажатии кнопки "ЗАМОК" откроется дверь



⑤

С помощью кнопки "МОНИТОР" можно просматривать видео с вызывной панели в ждущем режиме



www.atis-security.com