

Руководство пользователя



Серия ECO

Модели:

GWH07PA-K3NNA5B

GWH09PA-K3NNA5B

GWH12PC-K3NNA5A



www.gree.com.ua

Содержание

1. Назначение кондиционера 2
2. Меры безопасности 3
3. Устройство и составные части 5
4. Управление кондиционером 6
5. Условия эксплуатации кондиционера 15
6. Требования при эксплуатации 16
7. Уход и техническое обслуживание 18
8. Сбои в работе, причины и способы устранения 21
9. Транспортирование и хранение 23

1. Назначение кондиционера

Кондиционер бытового типа сплит-система предназначен для создания оптимальной температуры воздуха при обеспечении санитарно-гигиенических норм в жилых, общественных и административно-бытовых помещениях.

Кондиционер осуществляет охлаждение, осушение, нагрев (исключение: модели работающие только на охлаждение), вентиляцию и очистку воздуха от пыли.

2. Меры безопасности

Штепсель питания должен быть плотно вставлен в розетку.



Во время работы не вынимайте штепсель питания из розетки.

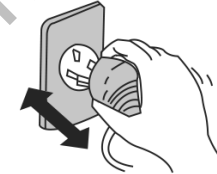

Никогда не наращивайте кабель питания.

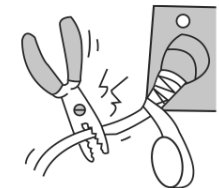

Не применяйте удлинители силовых линий и не используйте розетку для питания другой электрической аппаратуры.

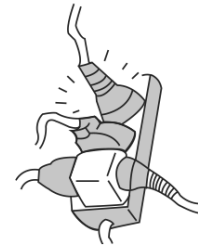

Не эксплуатируйте кондиционер мокрыми руками.

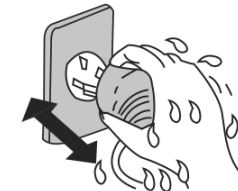

Не вставляйте руки, палки и т. п. в воздухозаборное и воздуховыпускное отверстие.



Не направляйте холодный воздушный поток на людей в течение длительного периода времени.



При появлении признаков горения или дыма, пожалуйста, отключите электропитание и свяжитесь с центром обслуживания компании GREE.

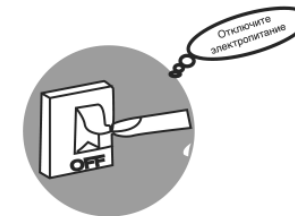

Не пытайтесь самостоятельно чинить воздушный кондиционер.



2. Меры безопасности

Не используйте вместо предусмотренного предохранителя «жучки» и прочие подобные устройства.

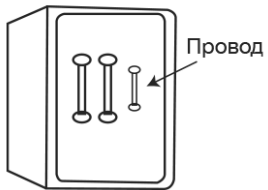

Обязательно вынимайте штепсель из розетки питания в случае длительного простоя.



При проведении чистки необходимо прекратить работу кондиционера и отключить подачу питания.

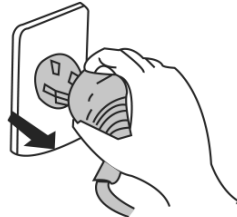

Не вытаскивайте штепсель питания из розетки, держась за кабель питания.



Не размещайте нагревательные приборы рядом с кондиционером.



Не размещайте рядом с блоками горючих смесей и распылителей.

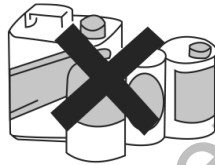

Убедитесь в том, что стойка для установки блока достаточно прочна.

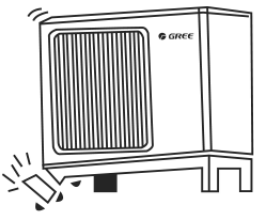

Не облакачивайтесь и не становитесь на верхнюю часть наружного блока.

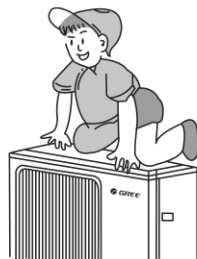

Не загромождайте воздухозаборное и воздуховыпускное отверстия наружного и внутреннего блоков.



3. Устройство и составные части

Внутренний блок

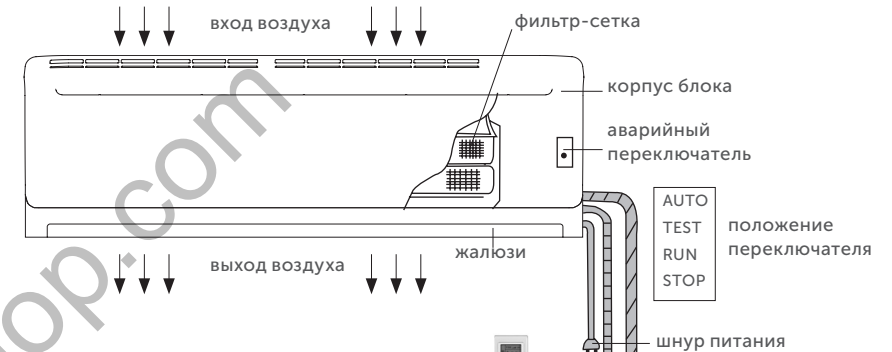

Панель индикации

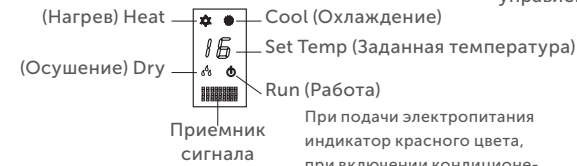

дренажная трубка

Наружный блок

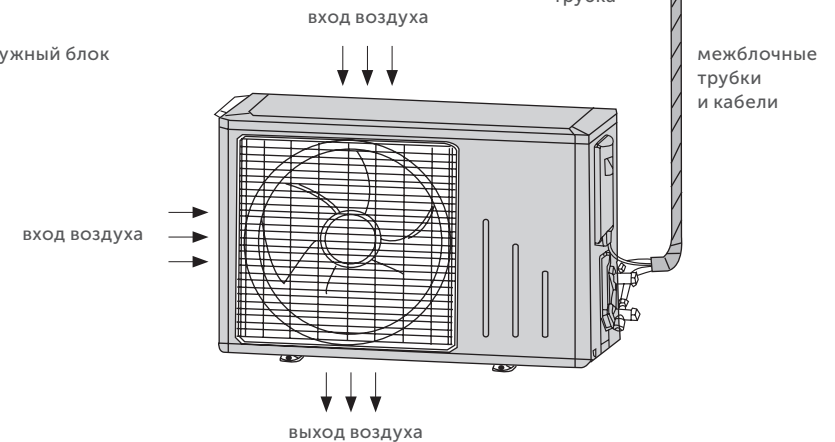

4. Управление кондиционером

4.1. Пульт управления

- Для управления кондиционером применяется беспроводной инфракрасный дистанционный пульт (рис. 4.1).
- При управлении расстояние между пультом и приемником сигнала на внутреннем блоке должно быть не более 10 м. Между пультом и блоком не должно быть предметов, мешающих прохождению сигнала.
- Пульт управления должен находиться на расстоянии не менее 1 метра от телевизионной и радио аппаратуры.
- Не роняйте и не ударяйте пульт, а также не оставляйте его под прямыми солнечными лучами.



4. Управление кондиционером

4.2. Панель индикации

Внимание!

Отсутствие комментариев к некоторым знакам и надписям на экране свидетельствует об отсутствии соответствующих функций в кондиционере.

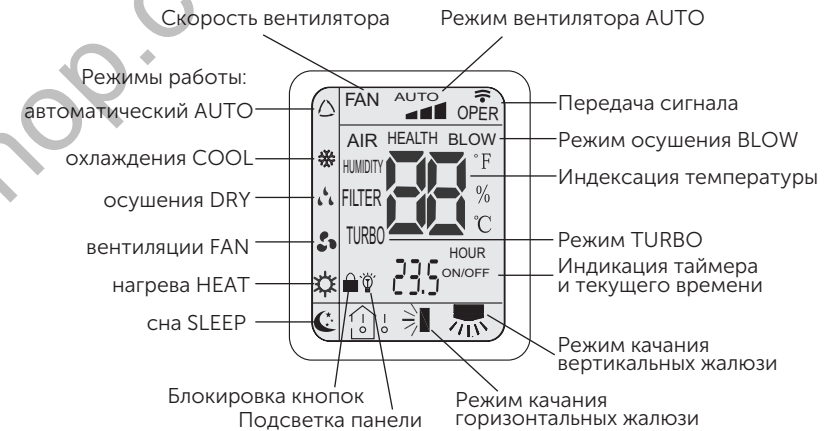









Нажмите кнопку ON/OFF для включения или выключения кондиционера





Нажатием кнопки выбирается режим работы в следующей последовательности: AUTO (Автоматический), Cool (Охлаждение), Dry (Осушение), Heat (Нагрев), Fan (Вентилятор) На дисплее пульта высвечиваются соответствующие знаки индикации режимов:



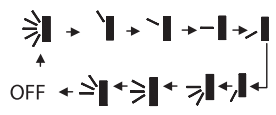

- △ AUTO
- ☀ Heat
- ❄ Cool
- 🌀 Fan
- 💧 Dry

(В кондиционерах работающих только на холод режим нагрева отсутствует)



Функции и управление кондиционером

Кнопка	Комментарии
1 ON/OFF (ВКЛ/ВЫКЛ)	Нажмите кнопку ON/OFF для включения или выключения кондиционера. При включении кондиционера на ЖК-дисплее внутреннего блока знак индикации  горит зеленым цветом.
2 Кнопки «+» «-»	Нажатием кнопок «+» «-» увеличивается или уменьшается соответственно значение задаваемой температуры воздуха внутри помещения. Если нажать и удерживать одну из кнопок в течение 2 сек., то значение температуры быстро меняется. Значение температуры отображается в градусах Цельсия (°C) или Фаренгейта (°F). Переключение шкалы Цельсия в шкалу Фаренгейта и наоборот осуществляется одновременным нажатием кнопок «-» и «MODE» в режиме OFF. Кнопки служат также для изменения значения времени в режимах CLOCK и TIMER.
3 MODE (Режим работы)	Нажатием кнопки выбирается режим работы в следующей последовательности: AUTO (Автоматический), COOL (Охлаждение), DRY (Осушение), Heat (Нагрев), Fan (Вентилятор). На дисплее пульта высвечиваются соответствующие знаки индикации режимов:  — AUTO →  — Heat →  — Cool →  — Fan →  — Dry (В кондиционерах работающих только на холод режим нагрева отсутствует).
4 FAN (Вентилятор)	Нажатием кнопки FAN скорость вентилятора меняется в следующей последовательности: Auto → Низкая → Средняя → Высокая. На дисплее высвечивается соответствующая индикация скорости вентилятора: Auto →  — Низкая →  — Средняя →  — Высокая. В режиме Auto скорость вентилятора задается автоматически в зависимости от температуры окружающего воздуха.

Кнопка	Комментарии
5 Режим качания и угол поворота жалюзи	<p>Каждым нажатием кнопки угол поворота и режим качания жалюзи меняется в следующей последовательности:</p>  <p>В режимах угол поворота для каждого направления потока одинаковый в независимости от направления воздушного потока. Режим качания включает в себя весь угол обдува. Если нажать на кнопку и удерживать в течение 2 сек. жалюзи начнут качаться, затем если кнопку отпустить положение жалюзи зафиксируется в выбранном положении. Также в режиме покачивания нажатием кнопки более 2 сек. фиксируется необходимый угол поворота жалюзи.</p>
6 I FEEL	Нажатием кнопки включается функция I FEEL. При включении данной функции значение заданной температуры окружающего воздуха будет определяться местоположением дистанционного ИК-пульта. Каждые 10 мин. с пульта на внутренний блок посылается сигнал подтверждения. В случае если сигнал не будет получен, кондиционер начинает работать в соответствии с датчиком температуры, установленным во внутреннем блоке.
7 SLEEP (Сон)	Попеременным нажатием кнопки включается и выключается функция SLEEP (Сон). На дисплее пульта высвечивается знак  . При включенной функции возможна установка режима охлаждения или нагрева. В режимах FAN (Вентилятор) и AUTO функция SLEEP недоступна. Режим SLEEP (Сон) выключается после выключения кондиционера. Подробнее см. раздел 5.
8 TEMP (Температура)	Последовательным нажатием кнопки выбирается режим индикации температуры на ЖК-дисплее внутреннего блока:  — заданная температура →  — температура внутри помещения →  — температура снаружи помещения * → отсутствие индикации. * — индикация темп, снаружи присутствует не во всех моделях. В любом из выбранных режимов кнопками «+» и «-» возможно изменение значение заданной температуры.

Кнопка	Комментарии
9 CLOCK (ЧАСЫ)	Нажмите кнопку для установки времени часов, на дисплее начнет мигать знак  . На момент мигания знака  в течение 5 сек. необходимо начать установку значения времени кнопками «+» и «-». Если нажать и удерживать кнопку более двух минут, то значение времени будет изменяться каждые 0,5 сек. на 1 значение. После установки времени нажмите кнопку CLOCK повторно для подтверждения. Знак индикации перестанет мигать. Знак индикации  высвечивается на дисплее после подачи электропитания. В зоне индикации часов высвечивается текущее время либо значение времени таймера в зависимости от установок.
10 TIMER ON TIMER OFF	При нажатии на кнопку TIMER ON устанавливается функция включения кондиционера по таймеру. На дисплее пульта высвечивается время включения кондиционера по таймеру и мигает символ «ON». В этот момент кнопками «+» «-» установить время таймера. Каждое нажатие кнопок «+» или «-» увеличивает и уменьшает значение времени таймера на 1 мин. Если нажать и удерживать одну из кнопок «+» или «-», то значение времени будет быстро меняться. После установки времени таймера для подтверждения необходимо нажать кнопку TIMER ON. Для отмены режима еще раз нажмите кнопку TIMER ON. При нажатии на кнопку TIMER OFF устанавливается функция выключения кондиционера по таймеру. Порядок установки аналогичен установке TIMER ON.
11 TURBO	Нажатием кнопки включается режим TURBO. При этом в режиме COOL или HEAT вентилятор начинает вращаться с повышенной скоростью относительно имеющихся режимов скоростей. На дисплее высвечивается знак  . При изменении режима скорости вентилятора режим TURBO автоматически выключается.
12 LIGHT (Подсветка)	При нажатии кнопки включается подсветка панели внутреннего блока. При повторном нажатии подсветка выключается.

4.2. Порядок работы кондиционера в различных режимах

- 4.2.1 В режиме охлаждения или нагрева кондиционер поддерживает заданную температуру с точностью ± 1 °C. Если заданная температура в режиме охлаждения выше температуры окружающего воздуха более чем на 1 °C — кондиционер не включится. Если заданная температура в режиме нагрева ниже температуры окружающего воздуха более чем на 1 °C — кондиционер не включится.
- 4.2.2 В режиме AUTO температура не регулируется вручную, кондиционер автоматически поддерживает комфортную температуру 23 ± 2 °C. Если температура +20 °C кондиционер автоматически начнет работу в режиме нагрева. При температуре -26 °C кондиционер включится в режим охлаждения.
- 4.2.3 В режиме осушения (DRY) кондиционер поддерживает заданную температуру с точностью ± 2 °C. Если при включении кондиционера температура в помещении выше заданной более чем на 2 °C, то кондиционер будет работать в режиме охлаждения. При достижении температуры ниже заданной более чем на 2 °C компрессор и вентилятор наружного блока прекращают работу, вентилятор внутреннего блока вращается с низкой скоростью.
- 4.2.4 Функция SLEEP (COH)
- 4.2.4.1 Функция «SLEEP» («COH») включается для отдыха или сна.
- 4.2.4.2 Функция имеет три режима Sleep 1 —  Sleep 2 —  и Sleep 3 — 
- 5.2.4.3 Функция Порядок работы кондиционера при включенной функции Sleep 1 в режиме охлаждения или осушения: заданная температура автоматически увеличивается на 1°C после первого часа работы, и на 2 °C после двух часов работы. В течение последующего времени работы заданная температура не изменяется.
- 4.2.4.4 Порядок работы кондиционера при включенной функции Sleep 2 в режиме охлаждения:
- если температура воздуха находится в диапазоне 16–23 °C, то после первого часа работы заданная температура автоматически увеличивается на 1 °C. В течение последующих часов на 3 °C. После 7 часов работы заданная температура снижается на 1°C и не изменяется в течение последующего времени.
 - если температура воздуха находится в диапазоне 24–27 °C, то после первого часа работы заданная температура автоматически увеличивается на 1°C. На 2 °C после двух часов работы. После 7 часов работы заданная температура снижается на 1°C и не изменяется в течение последующего времени.

с) если температура воздуха находится в диапазоне 28–29 °С, то после первого часа работы заданная температура автоматически увеличивается на 1 °С. После 7 часов работы заданная температура снижается на 1 °С и не изменяется в течение последующего времени.

д) если температура воздуха 30 °С, то после 7 часов работы заданная температура уменьшится на 1 °С и не изменяется в течение последующего времени.

4.2.4.5В режиме Sleep 3 заданная температура устанавливается вручную для каждого часа. Порядок программирования режима Sleep 3:

- 1) нажмите и удерживайте кнопку TURBO до тех пор, пока на дисплее высветится надпись «1 hour» (1-й час).
- 2) кнопками «-» «+» задайте значение температуры для первого часа работы.
- 3) нажмите кнопку TURBO для подтверждения.
- 4) после подтверждения на дисплее высветится надпись «2 hour» (2-й час). Кнопками «-» «+» задайте значение температуры для второго часа работы.
- 5) установите, таким образом, заданную температуру для последующих часов с 3-го по 8-ой.
- 6) в режиме настроек, если в течение 10 сек. не начата установка температуры, пульт автоматически возвращается в рабочий режим.
- 7) для того чтобы выйти из данного режима необходимо нажать кнопки ON/OFF, MODE или SLEEP.

Функции и управление кондиционером

4.3. Дополнительные функции

4.3.1 **Функция X-FAN (Самоочистка).** Функция X-FAN (самоочистка) необходима для удаления влаги с поверхности испарителя и внутренних полостей блока. Удаление влаги предотвращает появление и рост бактерий внутри блока. При включенной функции самоочистки после выключения кнопкой ON/OFF из режима COOL или DRY вентилятор внутреннего блока вращается на низкой скорости в течение 10 мин. Работу вентилятора в режиме «X-FAN» можно принудительно остановить нажатием кнопки X-FAN. Если функция отключена, то после выключения кнопкой ON/OFF из режима COOL или DRY вентилятор внутреннего блока работать не будет.

4.3.2 **Режим работы кондиционера AUTO.** В режиме AUTO кондиционер в зависимости от температуры воздуха в помещении автоматически начинает работать в режиме охлаждения или нагрева, создавая комфортные условия для пользователя.

4.3.3 **Режим TURBO.** В режиме TURBO вентилятор внутреннего блока вращается на сверхвысокой скорости в режиме нагрева или охлаждения, создавая интенсивный воздушный поток, в результате температура в помещении быстро выходит на заданное значение.



4.3.4 **Блокировка кнопок пульта.** Если пульт управления находится в состоянии ВКЛ., то при одновременном нажатии кнопок «+» и «-» блокируются все кнопки пульта управления. На дисплее высвечивается знак «». Для снятия блокировки необходимо кнопки «+» и «-» нажать повторно.

4.3.5 **Функция автоматического оттаивания внутреннего блока.** В случае, если температура внутри и снаружи помещения низкая, теплообменник внутреннего блока начинает обмерзать. При температуре на теплообменнике 0 °С автоматически включается функция автоматического оттаивания. Компрессор и вентиляторы внутреннего и наружного блока останавливаются. На панели внутреннего блока мигает индикатор.

4.3.6 **Функция энергосбережения Energy-Saving.** При одновременном нажатии кнопок TEMP и CLOCK включается функция энергосбережения Energy-Saving. На дисплее пульта загорается индикация «SE».

4.3.7 **Функция «8 °С»** включается при одновременном нажатии кнопок TEMP и CLOCK в режиме нагрева. На дисплее загорается индикация «\$». Функция «8 °С» предполагает автоматическое включение кондиционера в режиме нагрева в случае понижения температуры в помещении до 8 °С.

4.4 Порядок управления

2. Кнопкой MODE выберите режим охлаждения COOL или нагрева HEAT.
3. Кнопками «+» «-» установите значение заданной температуры в диапазоне от 16 до 30 °С. В режиме AUTO значение температуры устанавливается автоматически и с пульта не задается.
4. Кнопкой FAN установите требуемый режим вращения вентилятора: AUTO FAN (автоматический), LOW — низкая скорость, MID — средняя скорость HIGH — высокая скорость.
5. Кнопками «» и «» установите режим качания жалюзи. Для включения функций SLEEP, TIMER, TURBO, LIGHT нажмите соответствующие кнопки.

4.5 Замена батареек в пульте управления

В пульте управления кондиционера применяются две батарейки 1,5 В типа AAA.

Для извлечения батареек, при замене, необходимо сдвинуть крышку пульта управления в направлении стрелки (см. рисунок 4.3) извлечь батарейки и установить новые.

Установите крышку пульта на место. Не допускается использовать батарейку выработавшую ресурс и новую, а также батарейки разных типов. Срок службы батареек не менее 1 года. Если предполагается, что пульт не будет использоваться длительное время, необходимо извлечь батарейки.

1. После подключения кондиционера сети электропитания нажмите кнопку ON/OFF для включения кондиционера.

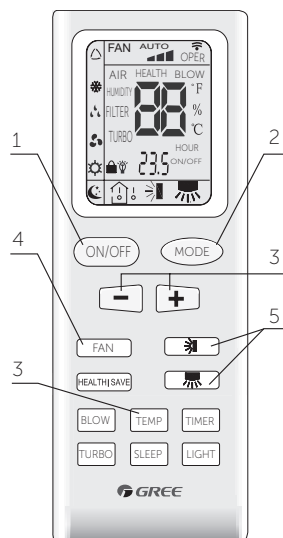

4.6 Аварийный переключатель

В случае утери или выхода из строя беспроводного пульта управления возможно включение/выключение кондиционера при помощи аварийного переключателя см. Рис. 5.6.

- При нажатии кнопки переключателя кондиционер включится в автоматический режим. В зависимости от температуры в помещении кондиционер будет охлаждать, нагревать или работать в режиме вентиляции. Если кондиционер работает, то при нажатии кнопки остановится.

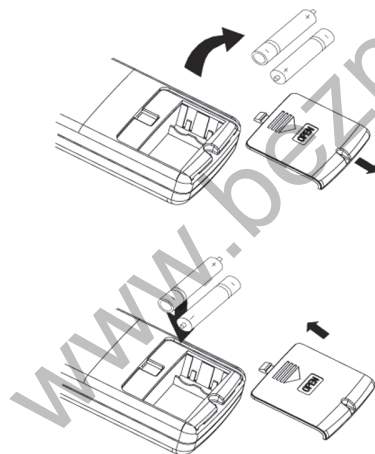
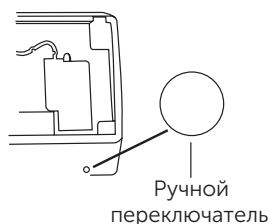

5. Условия эксплуатации кондиционера

5.1 Параметры электропитания кондиционера.

Напряжение, В	~220±10%
Частота, Гр	50±1

5.2. В соответствии с требованиями нормативной документации по электробезопасности кондиционер должен быть надежно заземлен и подключаться к сети электропитания в соответствии с требованиями ПУЭ.

5.3. Условия эксплуатации наружного блока для климатического исполнения УХЛ1 и условия эксплуатации для внутреннего блока для климатического исполнения.

5.4. Диапазон работы:

В режиме охлаждения	от +18°C до +43°C
В режиме обогрева	от -7°C до +24 °C

5.5. Относительная влажность воздуха в кондиционируемом помещении должна быть не более 80%. При влажности воздуха более 50% рекомендуется выбирать высокую скорость вращения вентилятора кондиционера.

5.6. Содержание в атмосфере коррозионно-активных агентов в месте установки наружного блока для типа атмосферы I по ГОСТ 15150-69.

5.7. Кондиционер не рекомендуется для эксплуатации в следующих условиях:

- в саунах, транспортных средствах, кораблях
- в помещениях с высокой влажностью, например, ванных комнатах, подвальных помещениях
- в зонах установки высокочастотного оборудования: радиоаппаратуры, сварочных агрегатов, медицинского оборудования
- в сильно загрязненных зонах и зонах с высоким содержанием масла в воздухе
- в зонах с агрессивной атмосферой, например, вблизи серных источников
- в других сложных условиях.

Внимание:

Для улучшения работы кондиционера компания производитель рекомендует Вам не реже одного раза в год проводить Сервисное техническое обслуживание кондиционера.

Заклучите договор на Сервисное обслуживание с Авторизованным дилером GREE, продавшим и установившим Ваш кондиционер.

6. Требования по эксплуатации

Устанавливайте наиболее приемлемую температуру. Это может предотвратить излишнюю трату энергии.

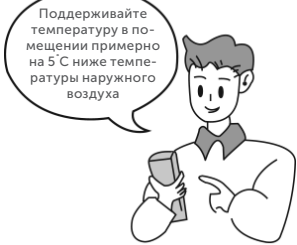

Во время работы кондиционера не оставляйте на длительное время открытыми окна и двери.

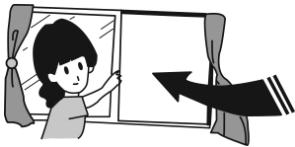

Попадание воды на кондиционер может привести к поражению электрическим током и нарушению работы устройства.



Кондиционер должен питаться стабильным однофазным напряжением $220 \pm 10\%$ В.

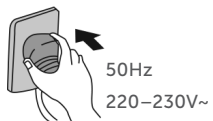

Направление воздушного потока должно быть правильно выбрано. Жалюзийные заслонки рекомендуется направлять вниз в режиме нагрева, а вверх в режиме охлаждения.

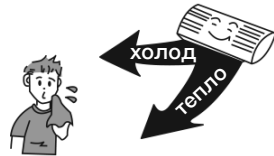

Прямой воздушный поток не должен быть направлен на животных или растения.

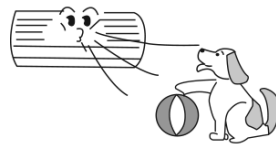

Блок должен быть заземлен. Не соединяйте провод заземления с газовыми и водными трубами, молниеотводами и заземлением телефонных линий.



Не используйте кондиционер воздуха не по назначению, например, для сушки одежды, хранения продуктов и т. п.

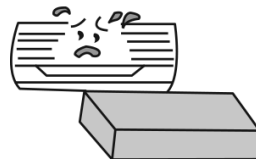

6. Требования по эксплуатации

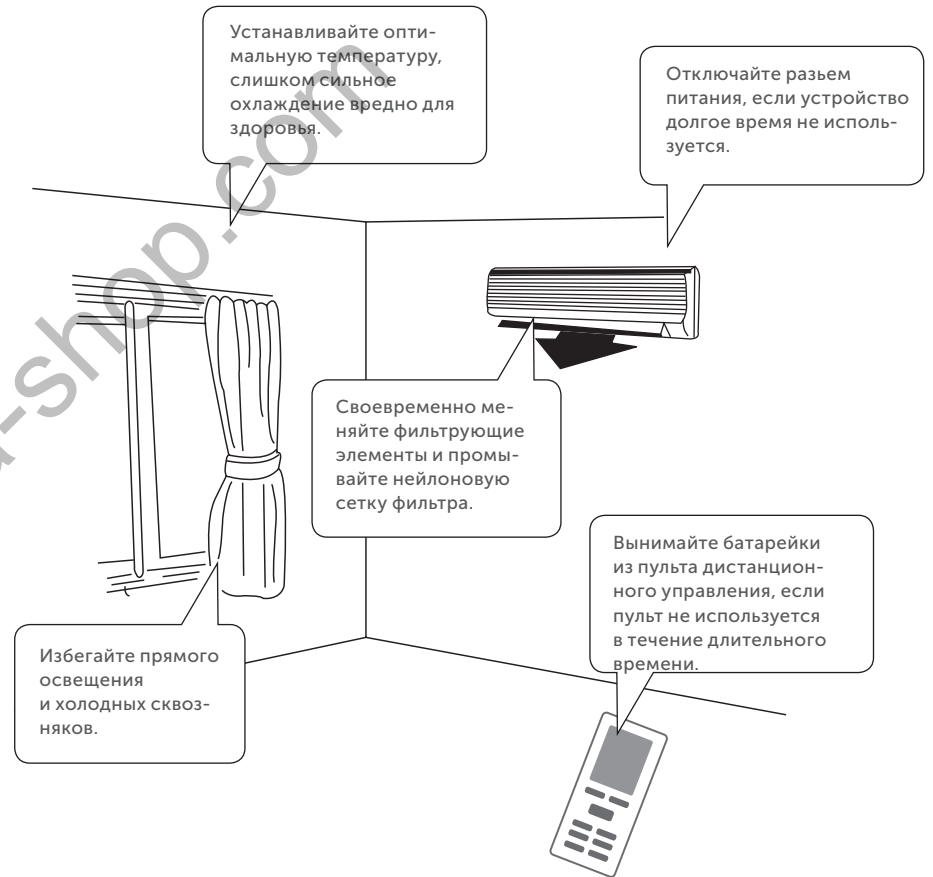

7. Уход и техническое обслуживание

Внимание!

Перед началом технического обслуживания отключите подачу питания и извлеките из розетки штепсель.

Очистка внешней панели

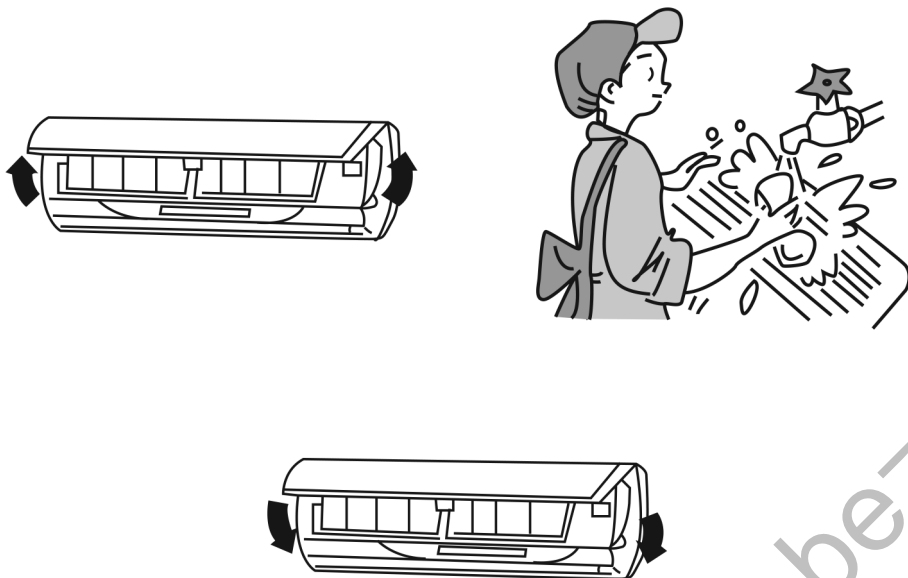

1. Потяните панель в направлении стрелок для снятия внешней панели с блока.
2. Протрите панель мягкой тряпкой, слегка смоченной водой или моющим средством, после чего высушите панель в темном месте.

Примечание: Никогда не используйте для промывки панели воду температурой выше 45°C, так как это может привести к деформации панели и ее обесцвечиванию.

3. Закройте и закрепите внешнюю панель.

Очистка воздушных фильтров

(Рекомендуется проводить раз в три недели)

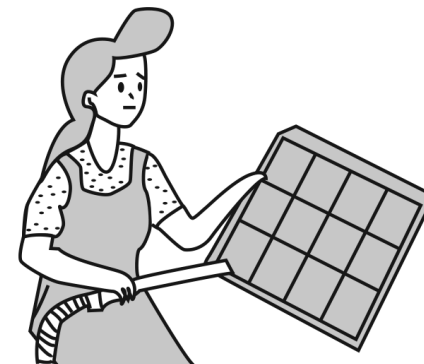
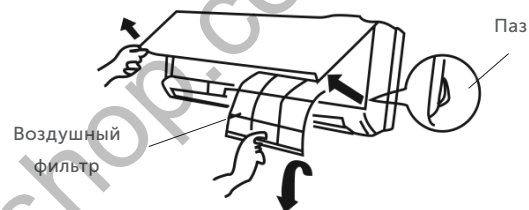

1. Откройте внешнюю панель, возьмитесь за ярлычок воздушного фильтра и, слегка приподняв его, извлеките фильтр.
2. Для отчистки фильтров от налипшей грязи Вы можете воспользоваться пылесосом или промыть фильтр водой, после чего высушить их в темном месте.

Примечание: Никогда не используйте для промывки фильтров воду температурой выше 45° С, так как это может привести к деформации или ее обесцвечиванию.

3. Вставьте фильтры на место так, чтобы лицевая сторона была обращена на Вас.

Замена воздухоочистителя

1. Извлеките воздушные фильтры. (См. пункт первый «Очистка воздушных фильтров»)
2. Замена воздухоочистителя. Извлеките воздухоочистительные фильтры и поместите новые фильтры в кассету для фильтров.

Примечание: Будьте осторожны, берегите руки от заостренных поверхностей

3. Вставьте фильтры на место. (См. пункт первый «Очистка воздушных фильтров»)

Подготовка к работе

1. Убедитесь в том, что воздуховыпускное и воздухоприемное отверстие ничем не загорожены.

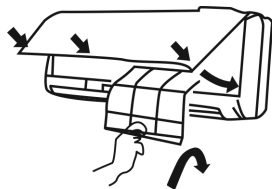

2. Убедитесь в правильности подключения провода заземления.
3. При необходимости замените фильтры.
4. В случае необходимости смените батарейки.

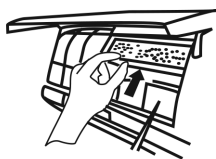

Обслуживание после применения

1. Отключить напряжение питания.
2. Очистите фильтры и другие элементы.
3. Удалите пыль с внешнего блока.
4. Подкрасьте заржавевшие участки на наружном блоке для предотвращения разрастания ржавчины.

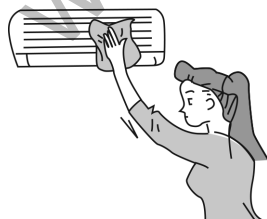
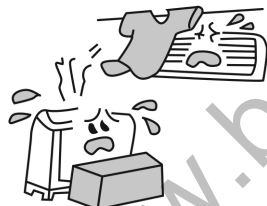

8. Сбои в работе, причины и способы устранения

В случае возникновения неисправностей, прежде чем обращаться в сервисный центр, проверьте:

Отклонение в работе	Причина
	<p>При возобновлении работы кондиционера внутренний блок работает не сразу.</p> <p>При возобновлении работы после остановки кондиционер не работает приблизительно 3 минуты в целях самозащиты.</p>
	<p>После начала функционирования в области воздуховыпускного отверстия ощущается необычный запах.</p> <p>Это вызвано проникновением в кондиционер запахов из помещения.</p>
	<p>Во время работы слышен звук каплюющей воды.</p> <p>Это вызвано протеканием хладагента внутри блока.</p>
	<p>Во время охлаждения появляется туман.</p> <p>Дымка (туман) вызвана ускоренным охлаждением воздуха в помещении холодным потоком воздуха из кондиционера.</p>

Отклонение в работе

Причина



В начале работы или после остановки кондиционера слышен скрип.

Это вызвано деформацией пластмассы в результате изменения температуры.

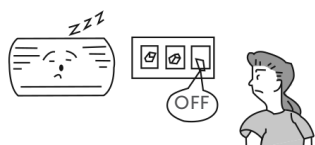

Кондиционер воздуха не работает.

Не было ли выключено питание? Нет ли потери контакта в электропроводке? Не сработал ли переключатель защиты от токовой утечки? Не выходит ли напряжение питания за пределы 206–244 В? Не работает ли ТАЙМЕР?



Не хватает мощности охлаждения (нагревания).

Правильно ли произведена УСТАНОВКА ТЕМПЕРАТУРЫ? Нет ли препятствий потоку воздуха у входного и выходного отверстий? Не загрязнены ли фильтры? Не установлена ли малая скорость вращения вентилятора внутреннего блока? Не находятся ли в помещении другие тепловые источники?



Кондиционер не управляется с помощью пульта дистанционного управления.

Не находится ли пульт дистанционного управления на удалении от внутреннего блока, превышающем эффективное расстояние? Исправны ли батарейки в пульте дистанционного управления? Нет ли препятствий для прохождения сигнала между пультом дистанционного управления и приемником сигнала?

Немедленно прекратите все операции, выньте сетевой шнур из розетки питания и свяжитесь с представителем GREE в следующих ситуациях:



- Во время работы раздается подозрительный звук.
- Часто перегорает предохранитель или срабатывает автоматический выключатель.
- Попадание в кондиционер посторонних предметов или воды.
- Перегрев электрических проводов или штепселя питания.
- Резкий неприятный запах из воздуховыпускного отверстия во время работы.

9. Транспортировка и хранение

1. Кондиционеры должны транспортироваться и храниться в упакованном виде. Упакованные кондиционеры могут транспортироваться любым видом крытого транспорта.
2. Упаковки с кондиционерами должны храниться в закрытых помещениях при температуре от -30 до $+40$ °С.





Сделано в Китае
GREE Electric Appliances, Inc.

www.bezpeka-shop.com



www.gree.com.ua