

З усіх питань, пов'язаних з техобслуговуванням виробу, звертайтеся до уповноважених сервісних центрів.

Додаткову інформацію про ці та інші вироби Ви можете отримати у Продавця або за нашою інформаційною лінією Neoclimate в Україні: 0-800-50-70-25

МИЙКА ПОВІТРЯ
MP-25, MP-25 Plasma
з іонізатором повітря
ЗРОБЛЕНО В ПІВДЕННІЙ КОРЕЇ.

МИЙКА ПОВІТРЯ
посібник користувача

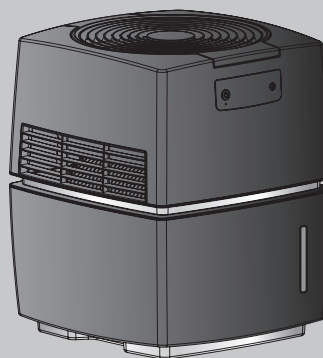

Продукт високих
технологій.

Особливості мийки повітря.

Підтримуйте своє здоров'я за допомогою мийки повітря!

Мийка повітря "" - це зволожувач - очисник повітря, який швидко втягує сухе та забруднене повітря й виробляє зволожене, свіже, чисте і здорове повітря.

Перше.

Мийка повітря "Neoclimate" - це зволожувач-очисник повітря, який швидко втягує сухе та забруднене повітря й виробляє зволожене, свіже, чисте і здорове повітря.

Друге.

Унікальна система дезинфекції з екологічно чистими матеріалами BSS. BSS (біофільтр з посрібленими кульками) - природний матеріал, усуває різні види бактерій, вірусів усередині водяного баку (усуває до 99,99% шкідливих бактерій).

Третє.

Мийка повітря дуже проста для чищення та наповнення водою. Водяний бак, який має пласку поверхню всередині може від'єднуватися від верхньої частини, - це дуже зручно для чищення й наповнення баку водою. Бак достатньо чистити один раз на тиждень, для підтримки ефективності системи зі знищення вірусів.

Четверте.

Повітря очищується без заміни фільтру. Вода, що знаходиться в баку, очищає повітря. Вода поглинає не лише пил та неприємні запахи, але також формальдегіди, які викликають atopічний дерматит. Насолоджуйтеся чистим повітрям, яке виробляє "Neoclimate" і ви відчуєте свіжість, таку ж, як після дощу.



Відчуйте комфорт зволоженого та чистого повітря.



www.bezpeka-shop.com

ЗАХОДИ БЕЗПЕКИ

1. Правила користування мийкою повітря



Warning



Caution

- Суворо дотримуйтеся цієї інструкції



Warning

Прилад має використовуватися при напрузі 220 В., при частоті струму 50 Гц.

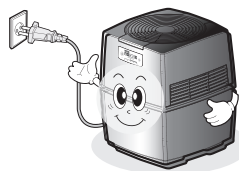

Warning

Не встановлюйте прилад під прямими сонячними променями.

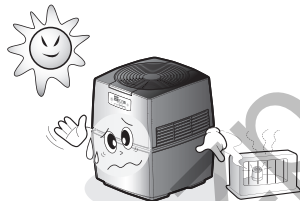

Warning

Встановлюйте прилад на рівній поверхні.

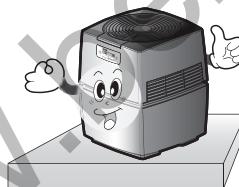

Warning

Не чіпайте шнур вологими руками.

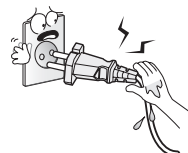

2. Правила користування мийкою повітря



Caution

Не встановлюйте прилад близько до стіни (відстань має бути не менше 30 см.).

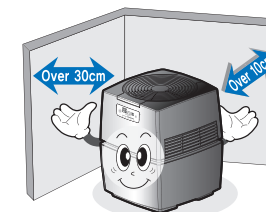

Caution

Не встановлюйте в безпосередній близькості від інших електроприладів.

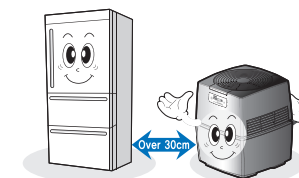

Warning

Не сідайте та не вставляйте на прилад.



Warning

При появі запаху диму негайно вимкніть прилад та зверніться до сервісного центру.

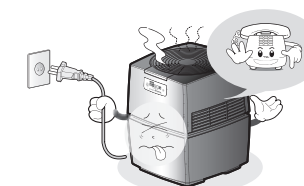

Warning

Не використовуйте легко займисті речовини поблизу приладу.

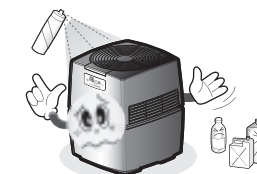

Caution

Не додавайте у воду речовини, що можуть пошкодити його.

2. Правила експлуатації.



Warning

Не наливайте у прилад гарячу воду.

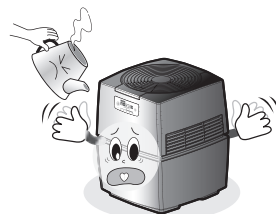

Warning

Використовуйте теплу воду, температура якої нижче 40 градусів.

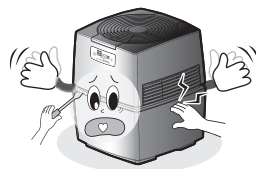

Warning

При роботі приладу не ставте предмети на його кришку.

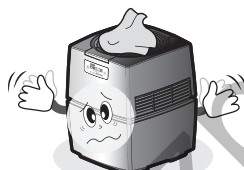

Caution

Не ставте прилад поряд із місцем, де ви спите.

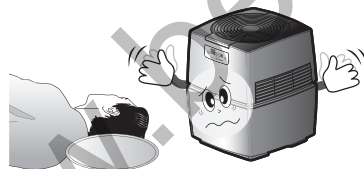

Caution

Не нахильте верхню частину приладу при чистці або наповненні водою

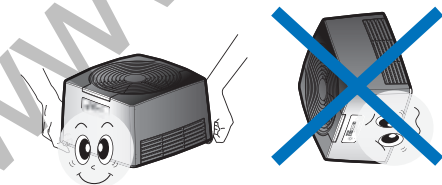

2. Правила експлуатації.



Caution

При встановленні фільтру BSS не застосовуйте зайвої сили.

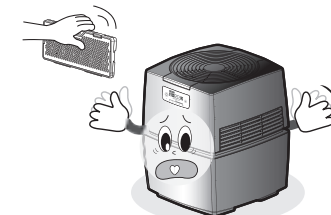

Warning

При чистці внутрішньої частини приладу не розбризкуйте воду, використовуйте спеціальний засіб при очищенні механізмів.

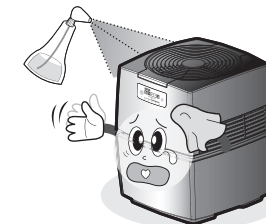

Caution

При переміщенні приладу спочатку зніміть верхню частину, а потім перенесіть ємність з водою.

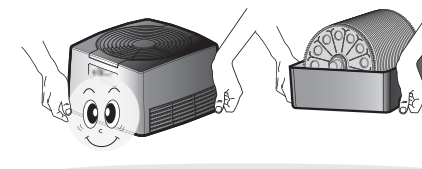

Caution

Якщо ви не використовуєте прилад тривалий час, злийте воду, почистіть диски й водяний бак.



Warning

При пошкодженні шнура, зверніться до сервісного центру.



Caution

При чистці або наповненні баку, переконайтеся, що шнур не вставлений в розетку

ПРАВИЛА КОРИСТУВАННЯ

1. Установка.

Після ознайомлення з інструкцією встановіть прилад.

- ① Спочатку ознайомтеся з інструкцією.
- ② Зніміть упаковку з мийки повітря.

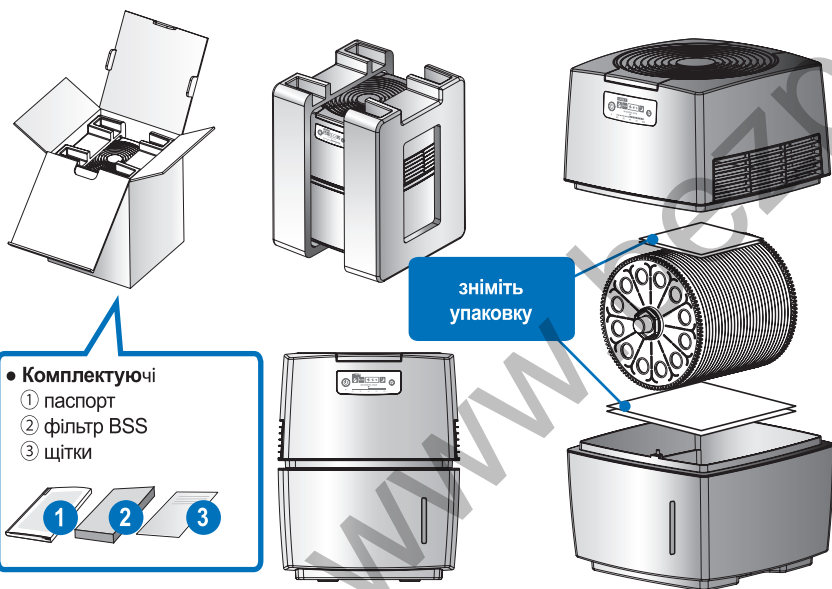

2. Найменування та функції частин

1) ОПИС ПРИЛАДУ

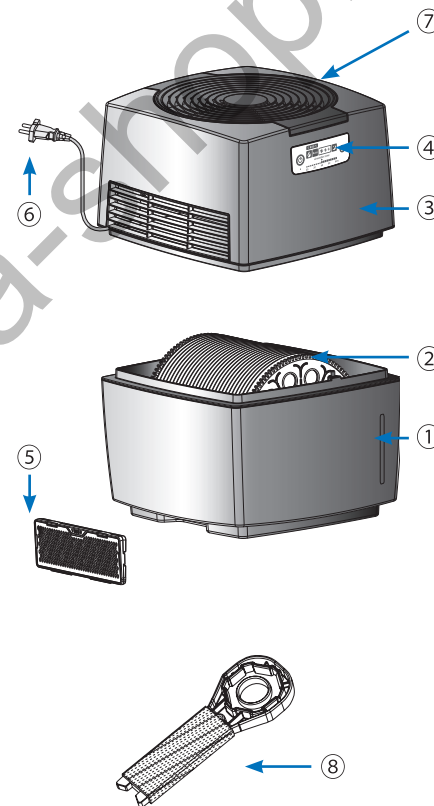

- ① Водяний бак
- ② Барабан
- ③ Верхня частина
- ④ Панель управління
- ⑤ Біо-фільтр BSS
- ⑥ Шнур
- ⑦ Верхня кришка
- ⑧ Щітки

2. Найменування та функції основних частин

MP-25



MP-25 Plasma

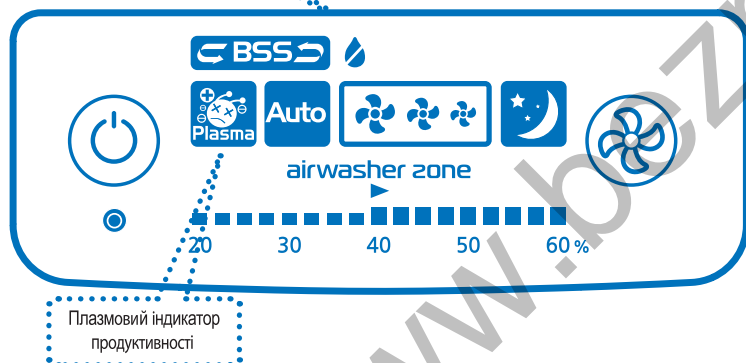

- Заміна біо фільтру
- Якщо вмикається індикатор, то замініть його.
- Вставте новий фільтр в пази водяного баку.

2. Найменування та функції основних частин

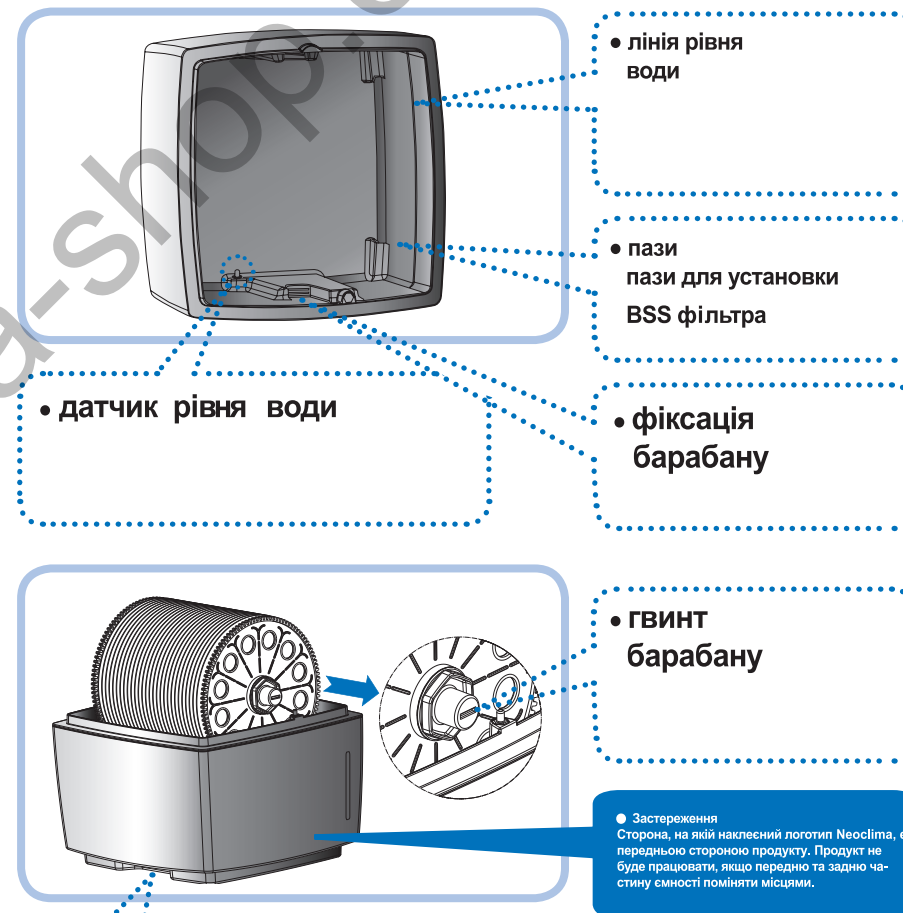

3. Підготовка до використання

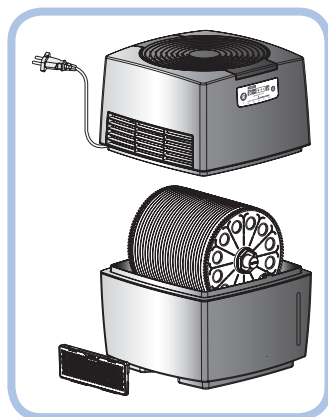

1 1. Зніміть верхню частину з водяного баку й поставте її на підлогу.

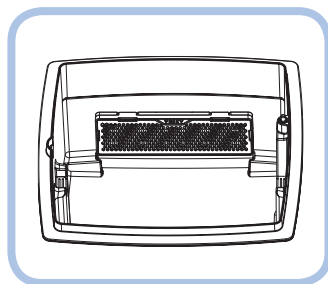

2 2. Видаліть ізоляційну стрічку, встановлену під барабаном.

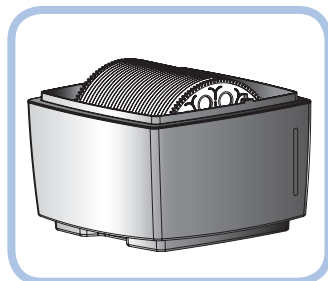

3 3. Після видалення упаковки, а також плівки з фільтра з BSS встановіть його до клацання.

4 4. Поверніть прилад логотипом. Ввімкніть вилку у прилад.

3. Підготовка до використання

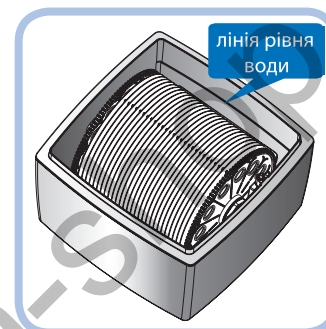

5 5. Налийте воду до лінії, відміченої на кожній стороні бака.

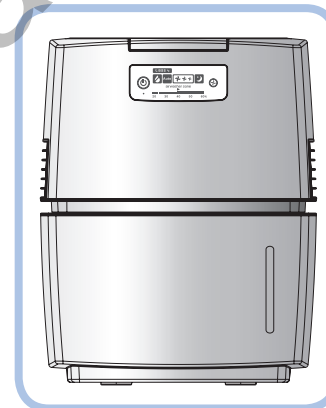

6 6. Встановіть верхню частину в первинне положення.

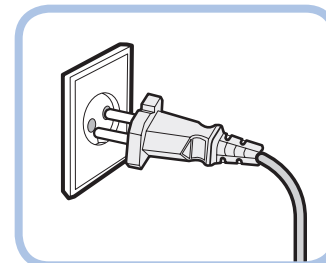

7 7. Увімкніть вилку в розетку.

4. Вмик./вимик. та робота приладу

● Вмикання/вимикання та робота приладу.

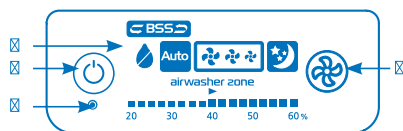

MP-25

- ① Вмикання та вимикання (On/ Off).
- ② Вибір режиму роботи.
- ③ Індикатор заміни BSS.
- ④ Індикатор відсутності води.

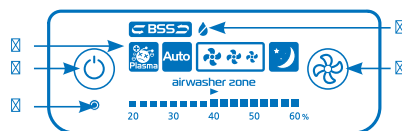

MP-25 Plasma

- ① Вмикання та вимикання (On/ Off).
- ② Вибір режиму роботи.
- ③ Паз для відключення індикатору заміни BSS – фільтру
- ④ Індикатор відсутності води.

Автоматичний режим: залежно від рівня зволоження, вентилятор працює в трьох режимах - сильному, середньому та слабкому. Вентилятор припиняє роботу, якщо рівень зволоження досягає 60% і знову вмикається, якщо зволоженість менше 60%.

Якщо зволоження більше 60%, то функція зволоження зупиняється, але вентилятор продовжує працювати у слабкому режимі.

Сильний режим - незалежно від рівня зволоження, вентилятор працює з максимальною швидкістю.

Середній - незалежно від рівня зволоження, вентилятор працює з середньою швидкістю.

Слабкий - незалежно від рівня зволоження вентилятор працює з мінімальною швидкістю.

Нічний режим - вентилятор припиняє роботу, коли рівень зволоження досягає 60% і вмикається знову, коли рівень зволоження менше 60%.

Індикатор заміни біофільтру BSS.

Коли біофільтр вийде з ладу (біля одного року), індикація вимкнеться. Після заміни фільтру, натисніть кнопку перевстановлення за допомогою зубочистки на 3 секунди, до вимкнення індикації.

Індикатор відсутності води. Коли вода закінчується, прилад припиняє працювати та вмикається індикатор. Використовуйте прилад після додавання води.

Індикатор роботи плазмового іонізатору.

При ввімкненні іонізатору спалахує індикатор.

Auto



5. Додавання води



- 1 Додайте воду, коли вимкнеться індикатор на дисплеї.
- 2 Долийте воду до рівня, відміченого на баку.

- Воду можна додавати лише протягом шести днів з початку використання.
- Після цього злийте воду, що лишилася, та використовуйте прилад після чистки.

6. Видалення води.

Якщо довілля сильно забруднене, необхідно частіше замінювати воду.

- 1 Виливайте воду з баку та наповнюйте свіжою водою якомога частіше.
- 2 Наливайте воду до рівня, відміченого на баку.

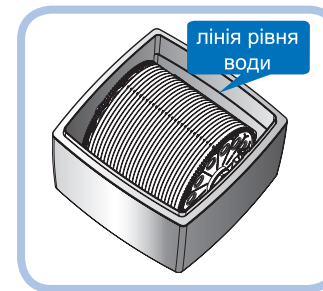
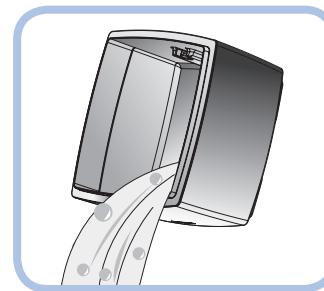

Якщо ви не користуєтесь приладом більше двох днів, вилийте воду, що лишилася.

- Для подальшого використання, наповніть прилад водою.

7. Чистка (проста – раз на тиждень)

- Якщо повітря занадто забруднене, чистіть прилад два рази на тиждень.

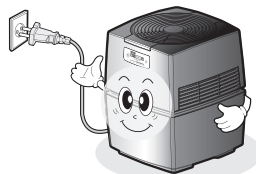

Не мийте верхню частину приладу водою - це може призвести до ураження електричним струмом. Чистіть сухою ганчіркою.

- 1 Вимкніть прилад та вийміть вилку з розетки.

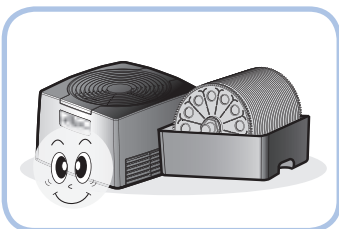

- 2 Зніміть верхню частину приладу й поставте вертикально.

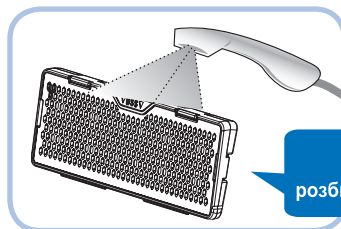

Не розбирається

- 3 Після витягання фільтра BSS з баку, промийте його з чистячим засобом і сполосніть водою.

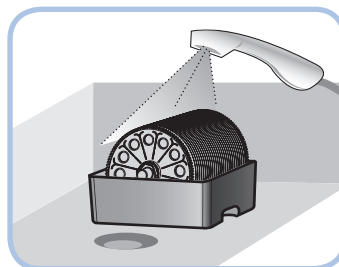

- 4 Долийте води в бак до лінії та розчиніть чистячий засіб до отримання піни



повертати

- 5 Вставте щітку в простір між дисками та чистіть, обертаючи диски руками.

7. Чистка (проста – раз на тиждень)

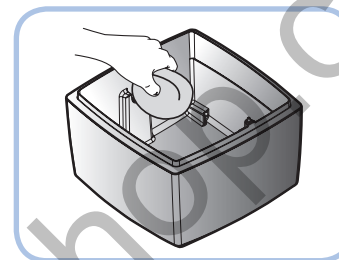

- 6 Бак треба чистити м'якою губкою. Також необхідно очистити сенсор рівня води, інакше показання датчика можуть бути не вірними.

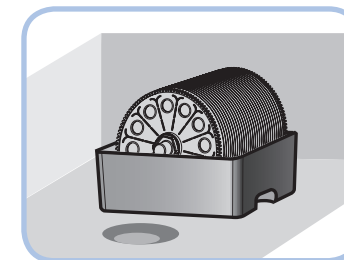

- 7 Після чистки зберіть прилад в зворотньому порядку.

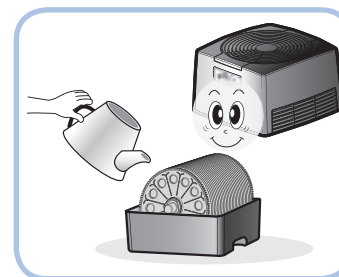

- 8 Налийте воду до відміченого рівня, рекомендується використовувати контейнер або чайник для наповнення водою, оскільки бак з водою дуже важкий і ви можете його впустити!

- Хоча речовини на стінках баку виглядають непрезентабельно - це не впливає на роботу приладу. Ці речовини не потрапляють в повітря, тому немає приводу для хвилювання.

7. Повна чистка (один раз на місяць)

- Якщо довілля сильно забруднене, чистіть прилад двічі на місяць.

• Витягання барабану.

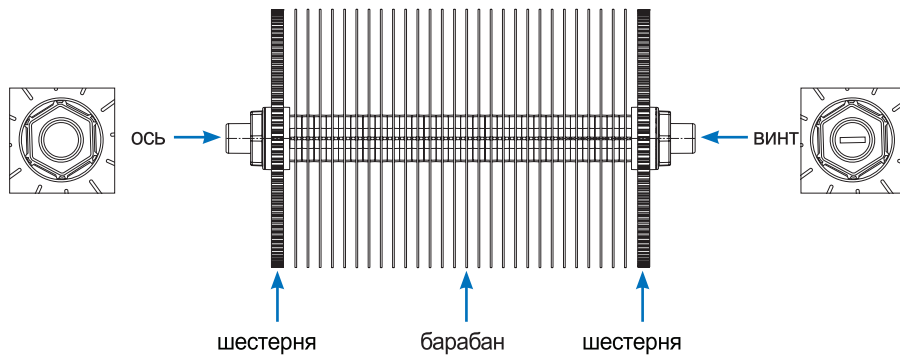

• Розбирання барабану

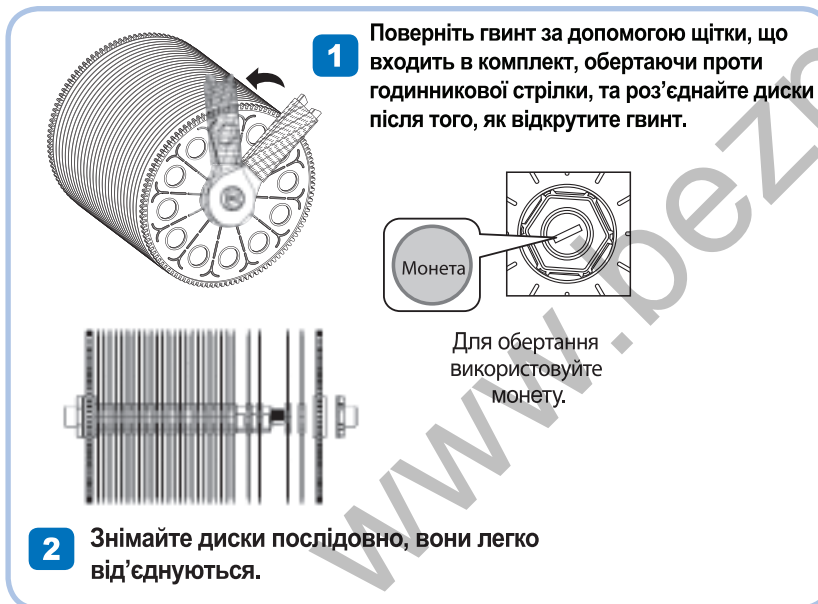

7. Повна чистка (один раз на місяць)

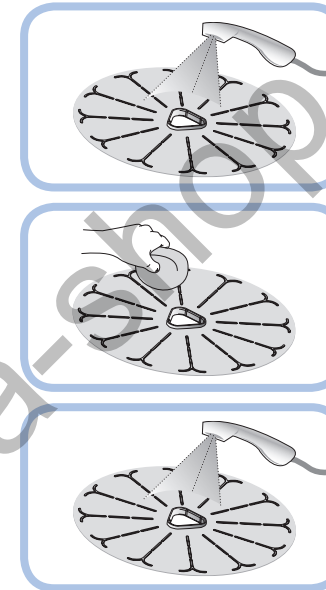

- 1** Попередня чистка за допомогою душу.
- 2** Потріть передню й задню частину диску за допомогою щітки використовуючи господарське мило. Якщо надто багато нальоту, то використовуйте шкребок.
- 3** Після чистки сполосніть диски знову за допомогою душу.

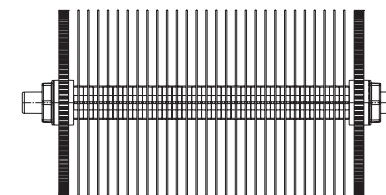

- 1** Порядок складання: вісь – шестерня - диски – шестерня – гвинт
- 2** Закрутіть гвинт за часовою стрілкою до упору.

7. Чистка верхньої частини

- Здійснюйте чистку верхньої решітки, як описано нижче.

- Переконайтеся, що ви витягнули вилку з розетки.

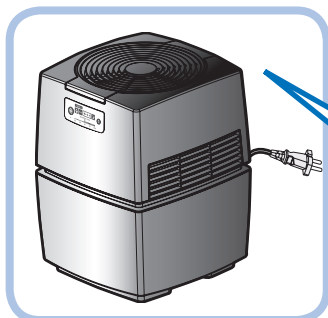

- 1 За допомогою викрутки відкрутіть гвинт із зворотнього боку кришки.

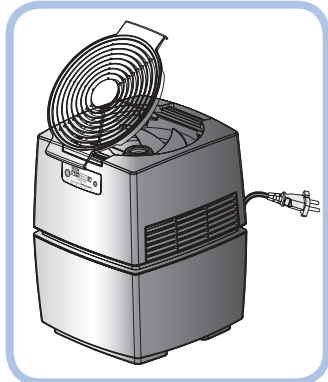
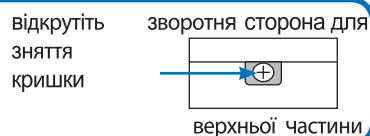

- 2 Використовуйте пилосос або щільно скручену тканину. Ретельно почистіть місця забруднені пилом. Під час чищення стежте, щоб волога не потрапила до двигуна та частини, що розташовані під вентилятором. Не від'єднуйте вентилятор від двигуна.

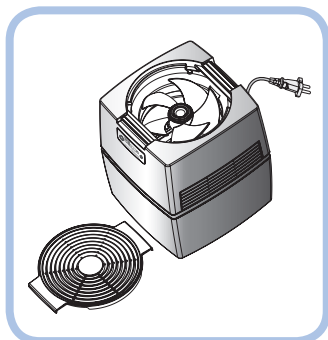

- 3 Після чистки знову зберіть прилад у зворотньому порядку.

- 4 Прикрутіть кришку за допомогою викрутки.

8. Чистка плазмового іонізатору. (Тільки модель MP-25 Plasma)

- Іонізатор необхідно чистити два рази на тиждень. Якщо повітря в приміщенні достатньо забруднене, то чистку іонізатора необхідно здійснювати частіше.

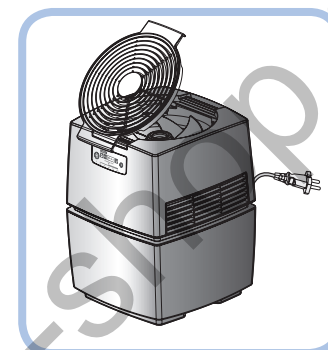

- 1 1. За допомогою викрутки відкрутіть гвинт на кришці, що розташований на задній стороні приладу.

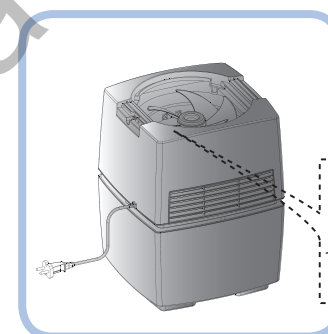

- 2 2. Ватною паличкою почистіть вбудовані частини іонізатора, розташовані під решіткою, як вказано на малюнку.

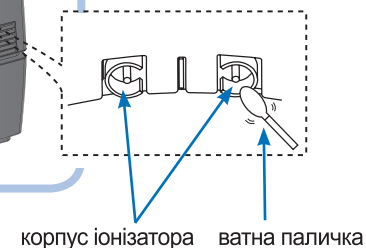

Зберіть прилад у зворотньому порядку.

Застережні заходи.

Не допускайте попадання води на робочі поверхні іонізатора.

Уникайте надмірного засмічення іонізатора пилом, це може призвести до його поломки.

ОСНОВНІ ТЕХНІЧНІ ХАРАКТЕРИСТИКИ

Модель	MP-25, MP-25 Plasma
Застосування	Квартири, офіси, ін. приміщення
Продуктивність	2,5 м.куб./хв.
Витрата води, режим г/год	низький 220/середній 280/високий 400
Розміри	310x390x315 мм.
Розміри в упаковці	350x368x476 мм.
Живлення	220В / 50 Гц
Ємкість для води	9 літрів
Споживана потужність	11 Вт
Вага нетто	6 кг.
Вага брутто	7,5 кг.
Рівень шуму, режим	режим сну 20/низький 25 /середній 27/високий 32

ПРАВИЛА УТИЛІЗАЦІЇ

Після закінчення терміну служби прилад повинен піддаватися утилізації відповідно до норм, правил і засобів, що діють в місці утилізації.

ЗБЕРІГАННЯ ВИРОБУ

Якщо виріб не використовується протягом тривалого періоду, його потрібно очистити і повністю осушити. Зберігайте виріб в оригінальній упаковці в сухому прохолодному місці.

ІНФОРМАЦІЯ ПРО ГАРАНТІЙНІ ЗОБОВ'ЯЗАННЯ

Детальні гарантійні зобов'язання викладені в гарантійному талоні. Гарантія автоматично втрачає свою силу при порушенні цілісності пристрою та його ремонту сторонніми людьми. Виробник має право на внесення змін в технічні характеристики і дизайн, внаслідок постійного вдосконалення продукції, без додаткового повідомлення про зміни. Термін служби виробу 5 років від дати виробництва. Вироби відповідають вимогам Технічного Регламенту Обмеження Використання деяких Небезпечних речовин в електричному та електронному обладнанні (ТР ОВНР).

Вміст небезпечних речовин у випадках, не обумовлених Додатку №2 ТР ОВНР:

1. свинець (Pb)- не перевищує 0,1% ваги речовини або в концентрації до 1000 частин на мільйон;
2. кадмій (Cd) - не перевищує 0,1% ваги речовини або в концентрації до 100 частин на мільйон;
3. ртуть (Hg)- не перевищує 0,1% ваги речовини або в концентрації до 1000 частин на мільйон;
4. шестивалентний хром (Cr6+)-не перевищує 0,1% ваги речовини або в концентрації до 1000 частин на мільйон;
5. полібромбіфеноли (PBB)- не перевищує 0,1% ваги речовини або в концентрації до 1000 частин на мільйон;
6. полібромдефенілові ефіри (PBDE)- не перевищує 0,1% ваги речовини або в концентрації до 1000 частин на мільйон;

ІНФОРМАЦІЯ ПРО ПІДТВЕРЖДЕННЯ ВІДПОВІДНОСТІ ПРОДУКТУ

Мийки повітря моделей MP-25, MP-25 Plasma торгової марки "Neoclimate"

відповідають вимогам Технічного Регламенту з електромагнітної сумісності обладнання (затвердженому постановою Кабінету Міністрів України від 29 липня 2009 р. № 785) Технічного регламенту безпеки низьковольтного електричного обладнання (затвердженому постановою Кабінету Міністрів України від 29 жовтня 2009 р. № 1149)

Декларацію про відповідність Технічним Регламентам можна переглянути на сайті: www.optim.ua в розділі "Підтримка"

Виготовлено на замовлення ТМ «Neoclimate»,
Велика Британія Адреса потужностей виробництва: «ВініаМандо» 147-17,
Самсонд 1- донг, Гангнамду, Сеул, Корея

Уповноважений Представник в Україні ТОВ «ТК «ОПТИМ»,
Україна, 03680, м. Київ, вул. Пшенична, 9
тел.: (044) 406-40-46, факс: (044) 406-40-45
Тел. гарячої лінії: 0-800-50-70-25 (безкоштовно зі стаціонарних телефонів, в межах України).
Будь-яку додаткову інформацію про сервіс Ви можете отримати на сайті www.optim.ua
Дата вироблення вказана на виробі.

