

ИНСТРУКЦИЯ ПО ЭКСПЛУАТАЦИИ Воздухоочиститель с функцией увлажнения

Модель №. **F-VXK70R**

Данное устройство предназначено для использования только внутри помещений



СОДЕРЖАНИЕ

МЕРЫ ПРЕДОСТОРОЖНОСТИ.....	3~6	ПРОВЕРКА И НАСТРОЙКА
УСТАНОВКА И ЭКСПЛУАТАЦИОННЫЕ ТРЕБОВАНИЯ	7	
ОПИСАНИЕ ОСНОВНЫХ ЧАСТЕЙ	8~9	
ПОДГОТОВКА К РАБОТЕ	10~11	
<hr/>		
ЭКСПЛУАТАЦИЯ	12~15	ЭКСПЛУАТАЦИЯ
• ВЫКЛЮЧЕНИЕ/ВКЛЮЧЕНИЕ–ОЧИСТКА/УВЛАЖНЕНИЕ	12	
• ОБЪЕМ ВОЗДУХА•ВОЗДУШНЫЙ ПОТОК•РЕЖИМ ECONAVI	13	
• УСТАНОВКА ВЛАЖНОСТИ•РЕЖИМ «ПОТОК ВОЗДУХА»	14	
• ТАЙМЕР•БЛОКИРОВКА ОТ ДЕТЕЙ	15	
<hr/>		
УХОД И ТЕХНИЧЕСКОЕ ОБСЛУЖИВАНИЕ	16~19	УХОД И ТЕХНИЧЕСКОЕ ОБСЛУЖИВАНИЕ
• СПОСОБ ОЧИСТКИ	16~19	
• ЗАМЕНА ФИЛЬТРА	19	
• ЕСЛИ УСТРОЙСТВО НАХОДИТСЯ В РЕЖИМЕ ОЖИДАНИЯ В ТЕЧЕНИЕ ДЛИТЕЛЬНОГО ВРЕМЕНИ	19	
<hr/>		
ДОПОЛНИТЕЛЬНАЯ ИНФОРМАЦИЯ	20~22	ДРУГИЕ СВЕДЕНИЯ
ЧАСТО ЗАДАВАЕМЫЕ ВОПРОСЫ	23~24	
ПОИСК И УСТРАНЕНИЕ НЕИСПРАВНОСТЕЙ	25~26	
ЗАМЕНА ЖАЛЮЗИ	27	
СПЕЦИФИКАЦИЯ	27	
ДОПОЛНИТЕЛЬНЫЕ ПРИНАДЛЕЖНОСТИ	28	

Гарантийный талон прилагается

Большое спасибо за покупку этого изделия компании Panasonic.

Пожалуйста, перед эксплуатацией или техническим обслуживанием устройства внимательно прочтите эту инструкцию по эксплуатации.

Кроме того, внимательно прочитайте раздел « МЕРЫ ПРЕДОСТОРОЖНОСТИ» (стр. 3–6) перед началом использования.

Несоблюдение данной инструкции может привести к получению травмы или повреждению имущества. Убедитесь, что в гарантийном талоне содержится корректная информация, в том числе дата покупки и название компании-дистрибьютора. Для дальнейшего использования храните гарантийный талон в надежном месте.

Автоматический сдвиг передней панели и функция увлажнения обеспечивают влажный и чистый воздух.

- Если датчик обнаруживает загрязнение воздуха в помещении, передняя панель автоматически сдвигается вверх для осуществления усиленного всасывания.
(Используются двухрядные жалюзи)
- Активация устройства осуществляется с помощью сенсора активности человека вблизи устройства, что предотвращает распространение загрязняющих веществ внутри помещения и обеспечивает улавливание пыли на высокой скорости.
- В устройстве используется технология «nanoe®».
- Режим «Econavi» обеспечивает работу устройства в режиме энергосбережения.

■ О технологии «nanoe®»

«nanoe®» — это ионная микрочастица, помещенная в водяную оболочку с помощью самых современных технологий.

Технология «nanoe®» обеспечивает дезактивацию ★※¹, подавление аллергенов ※², грибка ※³ и устранение неприятных запахов ※⁴, тем самым создавая благоприятные условия для увлажненной кожи.



- ★ <грибок в воздухе> Результат 4-часового теста в замкнутом пространстве объемом 25 м³ вместо среды фактического применения.
- ★ <бактерии в воздухе> Результат 8-часового теста в замкнутом пространстве объемом 23 м³ вместо среды фактического применения.

※¹ < грибок в воздухе>

- Тестирующая организация: «Kitasato Research Center of Environmental Sciences»
- Метод тестирования: непосредственное распространение и измерение количества грибка в тестовом пространстве объемом 25 м³
- Метод обеззараживания: выброс «nanoe®»
- Цель: грибок в воздухе
- Результат теста: уничтожено более 99 % в течение 4 часов (Номер теста 24_0301_1)
< бактерии на предметах >

- Тестирующая организация: «Japan Food Research Laboratories»
- Метод тестирования: измерение количества бактерий на ткани в тестовом пространстве объемом 23 м³
- Метод обеззараживания: выброс «nanoe®»
- Цель: бактерии, находящиеся на ткани
- Результат теста: уничтожено более 99 % в течение 8 часов [Номер теста 13044083003-01]
Тест выполняется с разнообразными бактериями

※² ● Тестирующая организация: «Panasonic Corporation Analysis Center»

- Метод тестирования: измерение количества аллергенов, впитавшихся в ткань, в тестовом пространстве объемом 23 м³ с помощью метода ELISA
- Метод подавления: выброс «nanoe®»
- Цель: пыльцевые аллергены
- Результат теста: уничтожено свыше 88 % в течение 8 часов [BAA33-130402-F01]

※³ ● Тестирующая организация: «Japan Food Research Laboratories»

- Метод тестирования: измерение количества грибка, впитавшегося в ткань, в тестовом пространстве объемом 23 м³
- Метод обеззараживания: выброс «nanoe®»
- Цель: грибок на предметах
- Результат теста: подтверждена эффективность по истечении 8 часов [Номер теста 13044083002-01]

※⁴ ● Тестирующая организация: «Panasonic Corporation Analysis Center»

- Метод тестирования: проведение проверки с использованием 6-фазной интенсивности запаха в тестовом пространстве объемом 23 м³
- Метод дезодорации: выброс «nanoe®»
- Цель: устоявшийся запах сигарет
- Результат теста: интенсивность запаха падает до 1,2 по истечении 2 часов [BAA33-130125-D01]

- Это результат проверки устройства, использующего «nanoe®», он отличается от результата проверки данного изделия.
- Эффективность дезодоратора изменяется в зависимости от окружающей среды (температура, влажность), времени работы, типа запаха или волокон.
- Данное изделие не является медицинским оборудованием.

Примечание: маркировка «nanoe®» и «the nanoe®» — это товарные знаки Панасоник Корпорэйшн.

■ Функция «Mega catcher»

Когда датчик (стр. 20) обнаруживает в воздухе загрязнитель, передняя панель открывается в соответствии с его типом и степенью загрязнения, чтобы осуществить поглощение загрязнителя с использованием оптимального потока воздуха. (стр. 21)

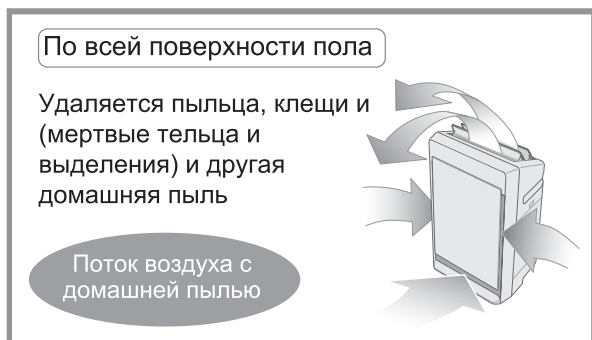
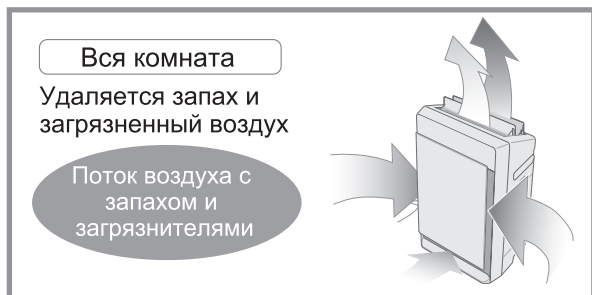

■ Функция «Сенсор активности человека»

Устройство может автоматически регулировать объем воздуха при обнаружении движения человека или домашнего животного. Это препятствует образованию пыли внутри помещения и осуществляется до рассеивания загрязнителей в воздухе. (При регулировке объема воздуха в режимах «Авторежим», «Полный Авто» или «Ecoavi».) (Не все движения домашних животных могут быть обнаружены).

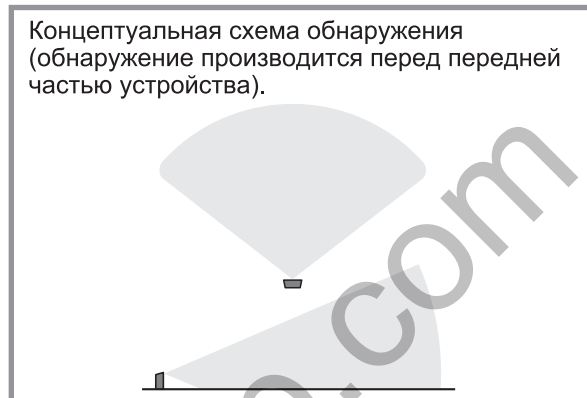

■ Функция «Автоматическая работа в режиме сна»

Определяет освещенность внутри помещения и автоматически регулирует яркость свечения индикаторов панели управления, индикацию на передней панели и объем воздуха. (стр. 22)

МЕРЫ ПРЕДОСТОРОЖНОСТИ

Строго соблюдайте следующие меры предосторожности

Чтобы избежать травмирования или причинения ущерба имуществу, необходимо строго соблюдать меры предосторожности.

■ Приведенные ниже условные обозначения указывают на различные степени опасности и телесных повреждений, которые могут возникнуть при неправильном использовании устройства.



ОСТОРОЖНО

Обозначения, приведенные в этой колонке, указывают на возможность получения серьезных или даже смертельных травм.



ВНИМАНИЕ

Обозначения, приведенные в этой колонке, указывают на возможность получения незначительных травм или причинения ущерба имуществу.

■ Следующие символы используются для обозначения инструкций, которые необходимо выполнять. (Эти символы приведены ниже в качестве примеров)



Этот символ указывает на действие, которое не должно выполняться.



Этот символ указывает на действие, которое должно выполняться.



ОСТОРОЖНО



Не тяните за шнур питания при переноске или хранении устройства.

(Это может привести к повреждению шнура питания с возможным возгоранием или поражением электрическим током).



Не повреждайте шнур питания или его вилку.

- Не обрезайте, не вносите изменений, не деформируйте, не скручивайте и не сдавливайте шнур питания, а также не размещайте его рядом с источниками тепла, не ставьте на него тяжелые предметы и т. д. (Это может привести к повреждению шнура питания с возможным возгоранием или поражением электрическим током).



ОСТОРОЖНО



■ Не используйте чистящие средства, содержащие хлор или кислоту.

(Токсичные газы, выделяемые чистящими средствами, могут нанести вред здоровью).

■ Не прикасайтесь к вилке шнура питания мокрыми руками.

(Это может привести к поражению электрическим током.)

■ Не допускайте попадания влаги на устройство.

(Это может привести к короткому замыканию с возможным возгоранием или поражением электрическим током.)

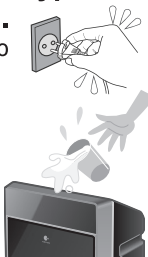

■ Не используйте источники питания с напряжением, отличающимся от номинального (220 В, 50 Гц переменного тока).

(Это может вызвать нагрев и возгорание шнура питания).

■ Не помещайте пальцы или какие-либо металлические предметы в отверстия для входа и выхода воздуха или другие щели.

(При этом возможно травмирование внутренними частями устройства или поражение электрическим током.)

■ Не допускайте повреждения шнура питания колесами устройства при его перемещении.

(Его повреждение может привести к поражению электрическим током или пожару).



■ Не разбирайте и не модифицируйте устройство.

(Это может привести к неправильному функционированию устройства, пожару или поражению электрическим током).

→ Обратитесь к торговому представителю для выполнения ремонта.



■ Периодически выполняйте очистку вилки шнура питания.

(Если на вилке шнура питания накапливается пыль, влага, то это может повредить изоляцию, вызвав пожар.)

- Отключите вилку шнура питания и протрите ее сухой тканью.
- Если устройство не используется в течение длительного периода времени, отключите вилку шнура питания.



■ Перед выполнением чистки устройства убедитесь, что вилка шнура питания отключена.

(В противном случае устройство может находиться в рабочем состоянии, что делает возможным поражение электрическим током или получение травм).

■ В случае любого отклонения от нормальной работы или неисправности, немедленно прекратите использование устройства и отключите вилку шнура питания.

(В противном случае возможно поражение электрическим током, возгорание или появление дыма).

<Примеры неправильного функционирования/неисправности>

- Протечка.
- Устройство прекращает работать при перемещении шнура питания.
- Если не работает какой-то из переключателей.
- Если срабатывает автоматический выключатель или перегорает предохранитель.
- Если шнур питания или его вилка чрезмерно нагреваются.
- Если ощущается запах гари, странный звук или вибрация.
- Если имеются другие отклонения от нормального режима работы или неисправности.

→ Немедленно прекратите использование устройства, отключите вилку шнура питания и обратитесь к торговому представителю для выполнения проверки и ремонта.

■ Вставляйте вилку шнура питания полностью.

(В противном случае шнур питания может перегреться с возможным возгоранием или поражением электрическим током).

- Не используйте поврежденный шнур питания или незакрепленную розетку.

■ Если шнур питания поврежден, он должен быть заменен изготовителем, его сервисным агентом или лицом, имеющим соответствующую квалификацию, чтобы не подвергаться опасности.

(В противном случае может произойти возгорание или поражение электрическим током).



ВНИМАНИЕ



■ **Не выполняйте очистку устройства с помощью бензина или других летучих смесей растворителей, избегайте распыления средств от насекомых.**

(На изделия могут появиться трещины или произойти короткое замыкание с возможным травмированием, возгоранием или поражением электрическим током).

■ **Не используйте устройство в местах, в которых используется фумигация средствами от насекомых.**

(Остатки химических веществ могут накапливаться внутри устройства и выбрасываться через отверстие для выхода воздуха, нанося вред здоровью).

→ После применения средств от насекомых и перед включением устройства тщательно проветривайте помещение свежим воздухом.

■ **Не садитесь на устройство и не прислоняйтесь к нему.**

(Устройство может опрокинуться с нанесением травм или его повреждением).

- Семьи с детьми должны быть особенно внимательны.

■ **Не устанавливайте устройство в следующих местах.**

- На наклонных и неустойчивых поверхностях. (Устройство может упасть и нанести телесные повреждения).
- В местах с высокой температурой или влажностью, а также в местах, содержащих воду, таких как ванная комната. (В этом случае может произойти утечка тока с возможным возгоранием или поражением электрическим током).
- При наличии переносимого по воздуху масла в таких помещениях, как кухни. (На устройстве могут образоваться трещины, что может привести к травмированию.)
- При наличии масла или горючего газа, когда возможна их утечка. (В этом случае может возникнуть пожар из-за их воспламенения внутри устройства).
- Если отверстие для выхода воздуха расположено непосредственно напротив животных или растений. (Это может вызвать у животных неприятные ощущения и привести к засыханию растений).

■ **Не располагайте устройство рядом с горючими материалами, такими как зажженные сигареты, благовония и т. д.**

(Продукты их горения могут поглощаться устройством и вызвать пожар).



■ **Не располагайте устройство горизонтально и не переворачивайте его.**

(Может вытечь вода, произойти возгорание, поражение электрическим током, намочить мебель и т. д.).

■ **Не используйте пробитый или поврежденный бак.**

(Может вытечь вода и намочить мебель и т.д.).

■ **Не используйте воду в следующих случаях.**

- Вода с освежителем воздуха, спиртом, эфирными маслами и моющими средствами. (Бак может выйти из строя и увлажнить мебель и т. д.).
- Вода из водоочистителя, вода с ионами щелочи, минеральная вода и вода из скважины (в которой быстро размножается плесень и разнообразные бактерии).

→ При возникновении дискомфорта сразу же обратитесь к врачу.



■ **В баке всегда должна находиться вода, а внутренние части устройства должны быть чистыми.**

- Ежедневно осуществляйте замену воды в баке свежей водопроводной водой.
- Периодически обслуживайте внутренние части устройства. (Если внутренние части устройства загрязнены грязью или налетом, может возникнуть неприятный запах из-за размножения плесени и разнообразных бактерий, что может причинить вред здоровью человека, в зависимости от его индивидуальной конституции).

→ При возникновении дискомфорта сразу же обратитесь к врачу.

■ **Тщательно проветривайте помещение, если используете изделие совместно с газовым обогревателем.**

(В противном случае может произойти отравление угарным газом).

- Данное устройство не способно удалять угарный газ.

■ **При отключении вилки шнура питания, тяните за вилку, а не за шнур.**

(Шнур может повредиться с вызвать возгорание или поражение электрическим током).



ВНИМАНИЕ



■ Транспортировка устройства

- Выключите устройство, отключите вилку шнура питания, извлеките бак и слейте воду из лотка. (Может вытечь вода, произойти возгорание, поражение электрическим током, намочить мебель и т. д.).
- При переноске устройства удерживайте его за левую и правую ручки, но не за жалюзи, переднюю панель или ручку бака. (В противном случае устройство может выскользнуть и нанести травмы).



■ Слейте воду после снятия лотка, не сливайте воду непосредственно из устройства.

(Может произойти короткое замыкание с последующим поражением электрическим током).

■ Вытягивайте лоток медленно.

(При быстром извлечении может пролиться вода и намочить мебель, и т. д.).



■ Перемещение устройства на колесах

- Перед перемещением устройства, вначале разблокируйте защелку на колесах. (В противном случае устройство может легко опрокинуться и нанести травму).



■ Перемещайте устройство горизонтально.

(В противном случае можно поцарапать пол или ковер).



■ Удерживайте устройство за ручки, чтобы приподнять его и поставить на ковер.

(В противном случае можно поцарапать ковер).

- Данное устройство не предназначено для использования лицами (включая детей) с ограниченными физическими, сенсорными или умственными способностями, с недостаточным опытом или знаниями, за исключением случаев, когда такие люди находятся под наблюдением или проинструктированы относительно использования устройства лицом, ответственным за соблюдение мер безопасности. Дети должны находиться под наблюдением, чтобы не допустить их игр с устройством.

УСТАНОВКА И ЭКСПЛУАТАЦИОННЫЕ ТРЕБОВАНИЯ

Место, в котором эффективность устройства будет выше!

■ Установите устройство на пол в качестве меры противодействия пылице.

Поскольку предполагается, что пыль или пыльца летают в воздухе вблизи пола, мы рекомендуем устанавливать устройство прямо на пол в комнате.



■ Повышение эффективности циркуляции воздуха в комнате.

Установите устройство так, чтобы справа, слева и сверху от него расстояние до стен, мебели, штор и т. д. составляло около 30 см или больше. В противном случае очистка загрязненного воздуха будет затруднена. Для обеспечения эффективной работы устройства, поддерживайте расстояние от его задней части до стены не менее 1 см.

■ Не устанавливайте устройство в следующих местах.

- Там, где устройство будет подвергаться воздействию прямых солнечных лучей или воздуха, выходящего из кондиционера.

(В противном случае может произойти деформация, ухудшение характеристик, обесцвечивание или неправильное функционирование устройства).

- Рядом с таким оборудованием, как телевизор или радиоприемник.

(В противном случае могут возникнуть помехи на изображении или шумы).

→ Устанавливайте устройство на расстоянии не менее 1 м от подобных устройств.

- Если окно или другие предметы могут помешать работе датчика влажности.

(В противном случае датчик влажности может работать некорректно).

■ Не используйте ту же электрическую розетку для телевизора, радиоприемника и т. д.

(В противном случае могут возникнуть помехи на изображении или шумы).

→ В таком случае вставьте вилку шнура питания в другую электрическую розетку.

■ Если устройство используется на одном и том же месте в течение длительного времени.

Длительное использование устройства на одном месте может привести к загрязнению расположенных рядом стен или пола. Мы рекомендуем отодвигать устройство от места его технического обслуживания.

■ Не кладите магниты или металлические предметы на устройство.

(Они могут повлиять на встроенный в устройство магнит, что приведет к включению индикатора проверки и устройство не сможет работать).

■ В случае возможного замораживания, опорожните бак и лоток.

(При работе устройства в замерзшем состоянии, его функционирование может быть нарушено).

ОПИСАНИЕ ОСНОВНЫХ ЧАСТЕЙ

Передняя часть



Задняя часть

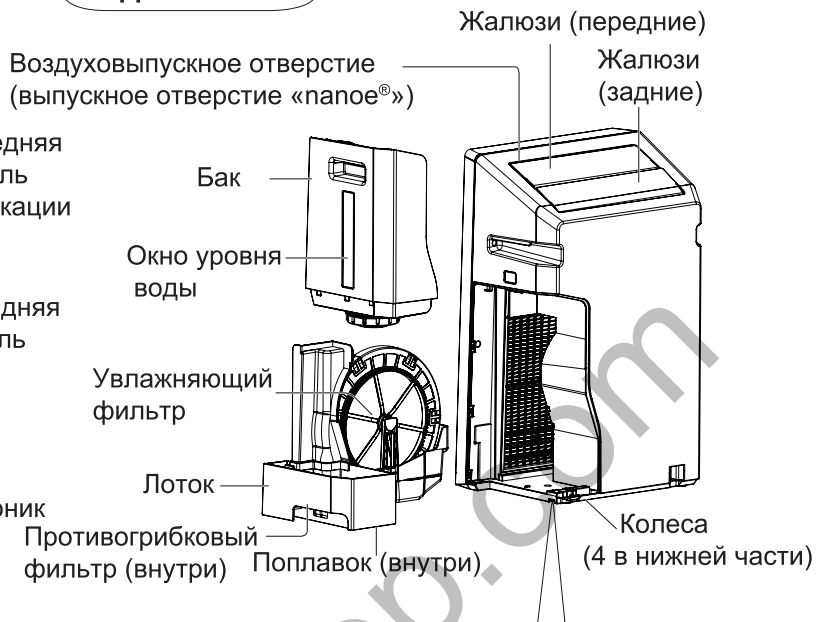

■ Защелка-фиксатор колес: нажмите вниз для блокировки колес.
Разблокировка колес: переместите защелку вверх.
(Устройство может перемещаться по скользкому полу, даже если колеса заблокированы.)

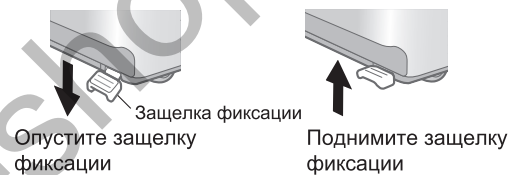

Панель управления

Кнопка/индикатор блокировки от детей Кнопка/индикатор режима «Поток воздуха» Кнопка/индикатор режима «Econavi» Кнопка/индикатор объема воздуха Датчик света

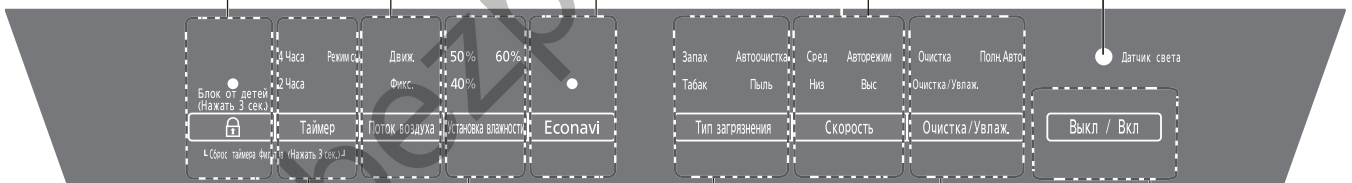

Кнопка/индикатор таймера Кнопка/индикатор влажности Кнопка/индикатор типа загрязнения Кнопка/индикатор очистки/увлажнения Кнопка выключения/включения

Передняя панель индикации



Сенсор активности человека

Индикатор замены фильтра

Индикатор загрязнений

Индикатор проверки

ОПИСАНИЕ ОСНОВНЫХ ЧАСТЕЙ

■ Датчик загрязнения и датчик запаха

Датчик загрязнения может обнаруживать домашнюю пыль в воздухе и т. д. Датчик запаха может обнаруживать запах от сигарет и т. д. Чувствительность датчика настраивается. (стр. 20)

■ Датчик света

Определяет освещенность внутри помещения с помощью датчика света и автоматически регулирует яркость свечения индикаторов и объем воздуха. Когда вы ложитесь спать, в комнате становится темно, после этого устройство переходит в режим

«Автоматическая работа в режиме сна». (стр. 22)

■ Датчик активности человека (стр. 3)

Обнаруживает перемещение человека и уведомляет об этом с помощью индикатора активности человека (индикатор загорается). Чувствительность датчика настраивается. (стр. 24)

■ Индикатор загрязнения

Отображает степень загрязнения воздуха, определяемую датчиком.

Синий: указывает на чистый воздух

Пурпурный: указывает на незначительное загрязнение

Красный: указывает на загрязнение

■ Индикатор «папое®»

Индیکیрует выработку микрочастиц «папое®», если индикатор светится. Микрочастицы «папое®» будут вырабатываться во всех режимах, пока не будет выключен режим «папое®». (стр. 20)

■ Индикатор заполнения водой

Если индикатор заполнения водой мигает или светится, то это указывает на необходимость доливки воды. Если требуется влажный воздух, добавьте воду. (стр. 11)

- После заполнения водой индикатор заполнения гаснет. Индикатор мигает: Израсходована вода в режиме увлажнения воздуха.
- Индикатор светится: Израсходована вода в режиме автоматического увлажнения воздуха.

■ Индикатор проверки

Если индикатор проверки светится, см. стр. 26.

■ Индикатор влажности

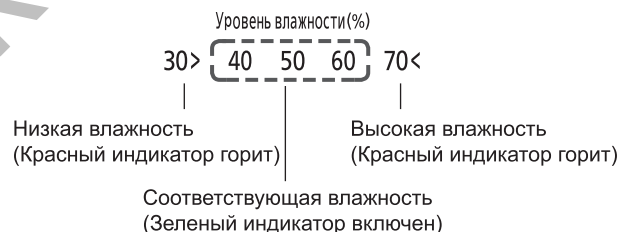

(Индикатор только отображает влажность, он не может настраиваться).

Отображаемое значение влажности является приблизительным и может отличаться от значения, отображаемого на гигрометре.

ПОДГОТОВКА К РАБОТЕ

Перед включением

- 1 Запишите на этикетке дату первого использования.

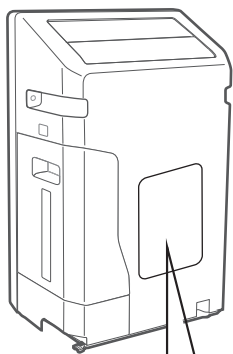

■ Сменный композитный фильтр HEPA
● Необходимо менять примерно один раз в 10 лет.

Замена Композитного фильтра HEPA
Модель №. F-ZXKP90Z

Дата первого использования:

■ Сменный дезодорирующий фильтр
● Замените фильтр на новый, если старый фильтр стал работать менее эффективно (Один раз в 10 лет).

Замена Дезодорирующего фильтра
Модель №. F-ZXFD70Z

Дата первого использования:

■ Сменный увлажняющий фильтр
● Увлажняющий фильтр необходимо заменять примерно раз в 10 лет (при эксплуатации в течение 8 часов каждый день).

Замена Увлажняющего фильтра
Модель №. F-ZXKE90Z

Дата первого использования:

Примечание

Прочитайте раздел «МЕРЫ ПРЕДОСТОРОЖНОСТИ» и «УСТАНОВКА И ЭКСПЛУАТАЦИОННЫЕ ТРЕБОВАНИЯ» (стр. 3–7) перед подготовкой устройства к работе.

Вставьте фильтры

- 2 Извлеките дезодорирующий фильтр из полиэтиленового пакета.

- (1) Снимите переднюю панель.

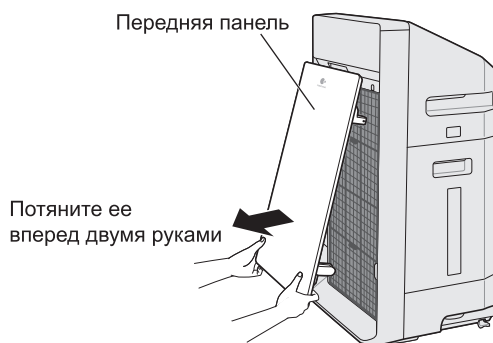

- (2) Поверните защелку фильтра вверх, чтобы извлечь фильтры (3 типа).



- (3) Извлеките дезодорирующий фильтр из полиэтиленового пакета.

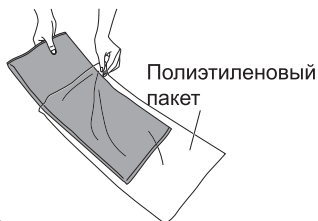

Примечание

Не снимайте черную сетку с дезодорирующего фильтра.

- 3 Вставьте фильтры (3 типа) и переднюю панель.

- (1) Вставьте дезодорирующий фильтр. (Нет разницы между внутренней и наружной частью, а также между нижней и верхней).

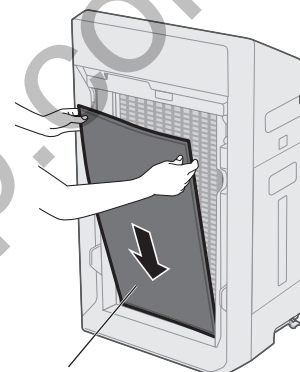

Дезодорирующий фильтр

- (2) Вставьте композитный фильтр HEPA.



Композитный фильтр HEPA

Этикетка

Черной стороной к себе (передняя сторона) и стороной с этикеткой вниз вставьте его в вогнутую часть устройства.

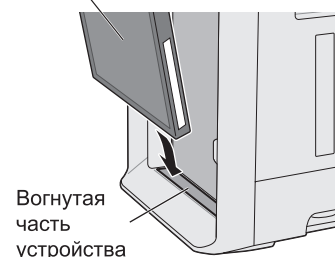

Вогнутая часть устройства

ПОДГОТОВКА К РАБОТЕ

Вставьте фильтры

- (3) Вставьте фильтр предварительной очистки. (только 1 шт.)
(Разницы между внутренней и наружной частями нет).

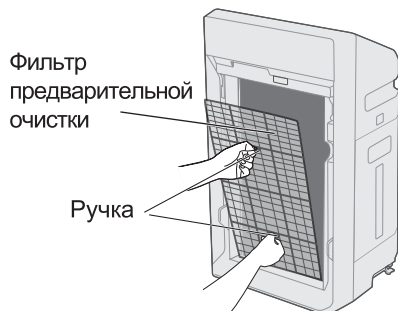

- (4) Поверните защелку фильтра вниз, чтобы зафиксировать фильтр.

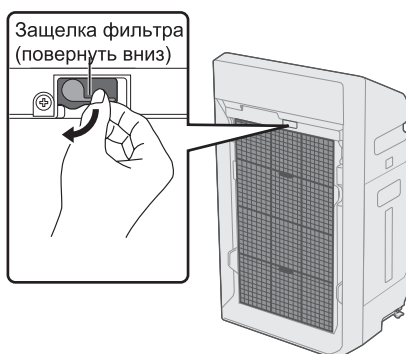

- (5) Вставьте переднюю панель.

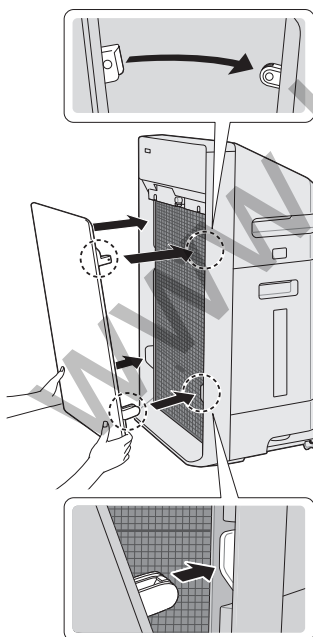

Примечание

Перед началом работы убедитесь, что передняя панель установлена.

Заполните водой бак

- 4** Снимите бак, наполните его водой, затем установите его назад. (Не нужно, если устройство работает в режиме очистки воздуха).

■ Отсоедините вилку шнура питания.

- (1) Нажмите на защелку, снимите бак, затем отверните крышку бака.

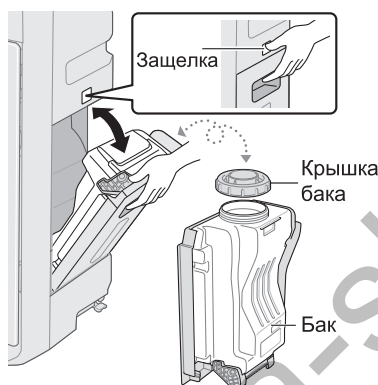

- (2) Наполните бак водой.

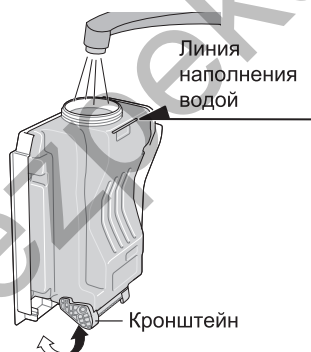

Бак может устанавливаться во вращающийся кронштейн.

- (3) Плотно заверните крышку бака.
• Удерживайте бак, чтобы предотвратить его наклон.
- (4) Вставьте бак назад.
• Переверните бак и установите его крышкой вниз.

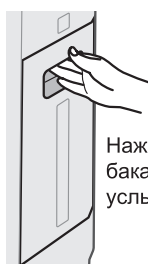

Нажмите на ручку бака, пока не услышите щелчок.

Включение

- 5** Подключите вилку шнура питания. (Вытрите воду с вилки шнура питания и своих рук перед подключением вилки).

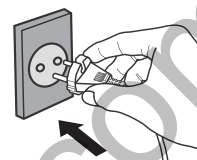

- Поскольку датчик запаха определяет текущую степень чистоты после вставки вилки в розетку, как стандартную, рекомендуется вставлять вилку в розетку, когда воздух чистый (когда отсутствует сигаретный дым). (Стандартное состояние датчика запаха автоматически обновляется в соответствии со степенью чистоты в помещении).

- Нажмите кнопку **Выкл / Вкл**, после этого индикатор очистки начнет мигать в течение около 5 секунд.

■ Убедитесь, что используется водопроводная вода.

Из-за хлорирования, которое обычно применяется для водопроводной воды, размножение разнообразных бактерий затруднено.

■ Не используйте воду в следующих случаях.

- Вода с температурой выше 40 °C или смесь воды с химическими веществами. (В этом случае может произойти деформация бака).
 - Вода с освежителем воздуха, спиртом, эфирными маслами и мощными средствами. (Бак может выйти из строя и увлажнить мебель и т. д.).
 - Вода из водоочистителя, вода с ионами щелочи, минеральная вода и вода из скважины (в которой быстро размножается плесень и разнообразные бактерии).
- При возникновении дискомфорта сразу же обратитесь к врачу.

Примечание

- Если используется вода из скважины (питьевая), выполняйте обслуживание и очистку лотка, увлажняющего фильтра и противогрибкового фильтра чаще.
- Бака с водой хватает примерно на 5 часов. (В условиях температуры в помещении 20 °C и влажности 30 %, если устройство работает на высокой скорости).

Панель управления



Выключение/Включение

Выкл / Вкл

Кнопка выключения/включения

Включение или выключение устройства.

Нажмите кнопку для включения устройства.

При первом использовании устройство работает в режиме автоматического поддержания объема воздуха, затем, после возобновления работы, оно будет работать в последнем использовавшемся режиме.

- Нажмите кнопку еще раз, устройство прекратит работу.

Очистка/Увлажнение

Очистка/Увлаж.

Кнопка Очистка/Увлажнение

Выбор режима работы.

Индикация будет последовательно изменяться при каждом нажатии кнопки.



Режим автоматического увлажнения

- Устройство будет осуществлять очистку воздуха и автоматически поддерживать оптимальную влажность в зависимости от степени загрязнения и влажности. Воздушный поток и объем воздуха контролируются автоматически. (Они не могут переключаться в ручной режим управления).

- Если в баке нет воды, устройство не сможет осуществлять увлажнение воздуха.

Режим очистки воздуха и увлажнения

- Если в баке нет воды, устройство не сможет осуществлять увлажнение воздуха.

Режим очистки воздуха

- Вода в этом режиме не нужна.
- Если вода осталась в баке, будет осуществляться незначительное увлажнение. (Количество воды в баке будет незначительно уменьшаться). Если функция увлажнения не нужна, слейте воду из бака и лотка.

Объем воздуха

(только для режимов очистки воздуха и увлажнения, очистки воздуха)

СКОРОСТЬ

Выберите необходимый объем воздуха для очистки или увлажнения.

Индикация будет последовательно изменяться при каждом нажатии кнопки.

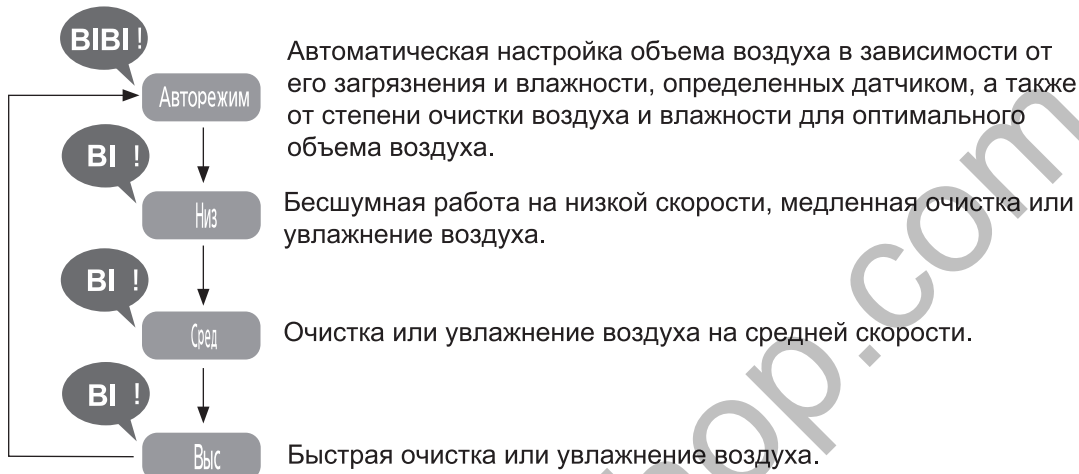

(Индикатор светится)

Воздушный поток

(только для режимов очистки и увлажнения воздуха, очистки воздуха)

Тип загрязнения

Изменение потока воздуха в зависимости от типа загрязнителя.

Устройство будет создавать различные потоки воздуха через переднюю панель и жалюзи. (стр. 21)

Индикация будет последовательно изменяться при каждом нажатии кнопки.

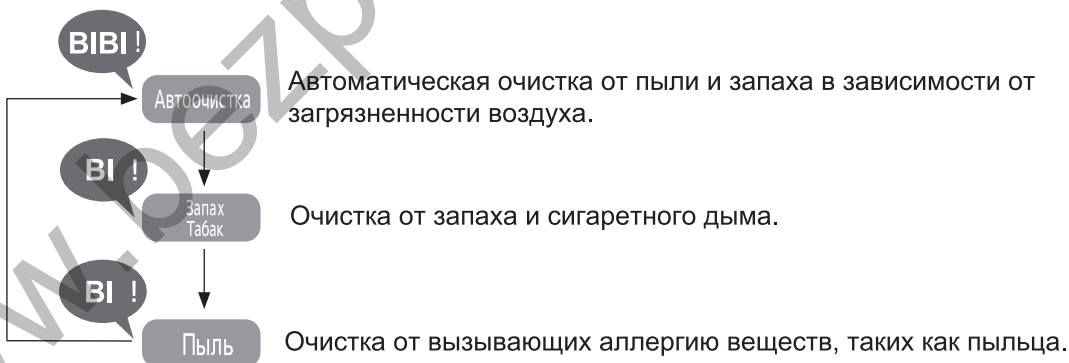

(Индикатор светится)

Режим Econavi

Econavi

Интеллектуальный режим энергосбережения.

«Econavi» — это энергосберегающий режим работы, объединяющий режим слежения с режимом обучения, и автоматически регулирующий объем воздуха. (стр. 22)

■ (Если выбран режим очистки воздуха или очистки/увлажнения воздуха, режим «Econavi» также может быть отменен нажатием кнопки **СКОРОСТЬ**).

(Индикатор светится)

Установка влажности

(только для режимов автоматического увлажнения, автоматическая регулировка объема воздуха выбирается в режиме очистки воздуха и увлажнения)

Установка влажности

Задайте влажность.

Индикация будет последовательно изменяться при каждом нажатии кнопки.

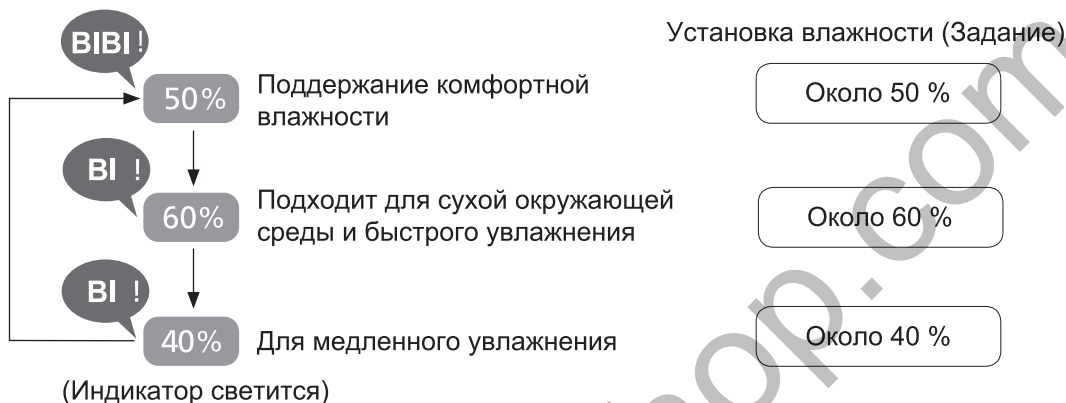

Примечание

- Из-за влияния окружающей среды (такого как влажность, температура или объем комнаты), заданное значение влажности может не быть достигнуто полностью. (стр. 23 — Q4, стр. 26 — Q8)
- Если индикатор заполнения водой светится, задать значение влажности невозможно. В режиме очистки/увлажнения, если выбран режим «Ecoavi», но не выбрана автоматическая регулировка объема воздуха, можно задать значение влажности.

Режим «Поток воздуха»

Поток воздуха

Изменяет направление воздушного потока с помощью регулировки положения жалюзи.

Индикация будет последовательно изменяться при каждом нажатии кнопки.

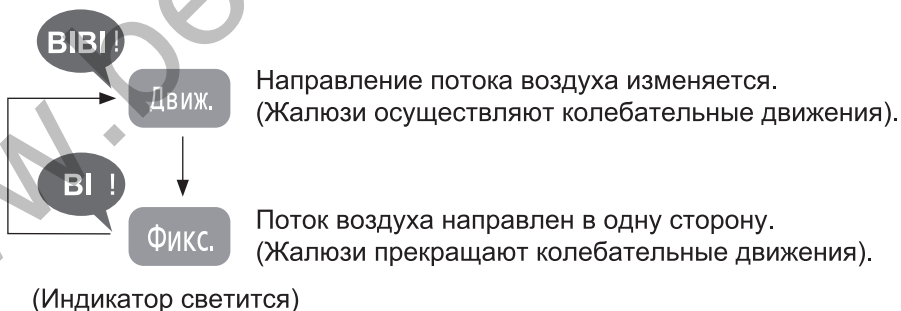

- Нажмите кнопки **СКОРОСТЬ** или **Тип загрязнения** для отмены режима. (Индикатор погаснет)

Примечание

Режим «Ecoavi» не может быть выбран в режиме «Поток воздуха».

Таймер

Таймер

Работает в режимах: 2 часа, 4 часа или таймер режима сна (8 часов).

Индикация будет последовательно изменяться при каждом нажатии кнопки.

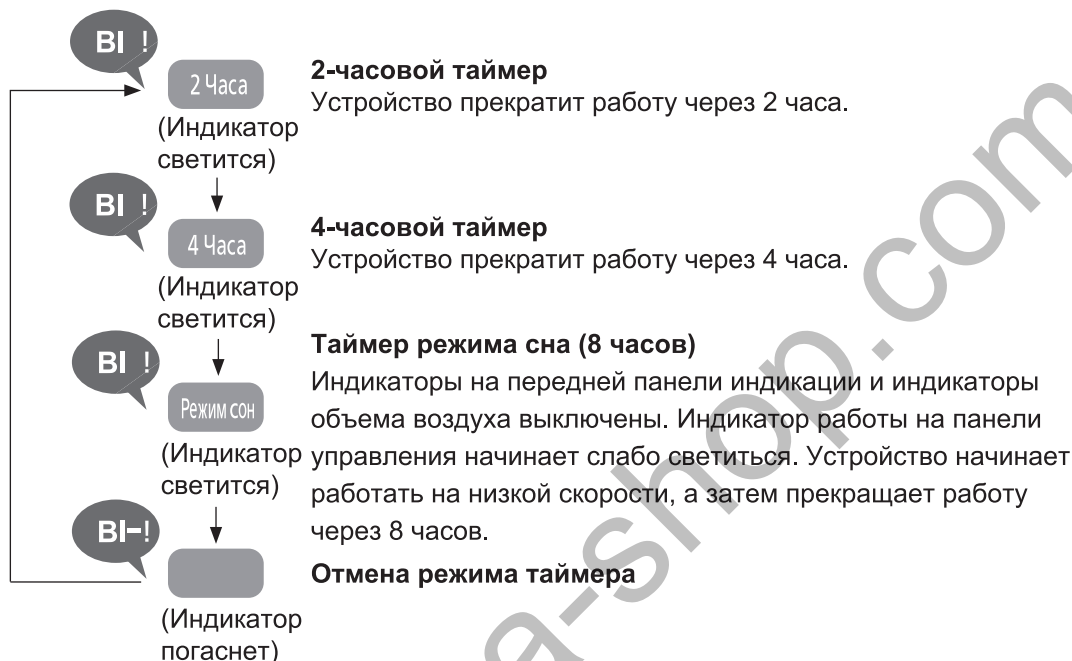

Блокировка от детей



Служит для предотвращения нажатия кнопок детьми.

(Продолжительное нажатие в течение 3 секунд)

Нажмите и удерживайте кнопку нажатой в течение 3 секунд, будет выбран режим блокировки от детей. В этом режиме другие кнопки при нажатии на них не будут работать, при этом будет слышен звуковой сигнал «Би-Би».

(Индикатор светится)

Повторно нажмите и удерживайте кнопку нажатой в течение 3 секунд для отмены режима.
(Индикатор погаснет)

Примечание

- Во время работы устройства не регулируйте переднюю панель или жалюзи вручную.
(В этом случае изменится угол и диапазон перемещения).
- Если была выполнена ручная регулировка, выключите устройство.
(При повторном включении может быть выполнен сброс устройства в нормальное состояние).

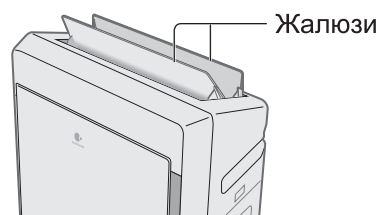

УХОД И ТЕХНИЧЕСКОЕ ОБСЛУЖИВАНИЕ

Примечание

- Перед выполнением чистки устройства убедитесь, что вилка шнура питания отключена.
- Во время выполнения технического обслуживания не оставляйте снятые детали без присмотра. (В противном случае о них можно споткнуться или повредить).
- Не включайте устройство со снятым композитным фильтром HEPA. (Во внутренние части устройства может быть затянута пыль и привести к его выходу из строя).
- Не включайте устройство со снятым дезодорирующим фильтром.
- Не включайте устройство со снятым увлажняющим фильтром.
- Не включайте устройство со снятым противогрибковым фильтром.



ВНИМАНИЕ



Слейте воду после снятия лотка, не сливайте воду непосредственно из устройства.

(Может произойти короткое замыкание с последующим поражением электрическим током).

- Не используйте моющие средства, показанные ниже. (Оксигенированный отбеливатель можно использовать только для увлажняющего фильтра).



- При использовании обработанной химическими веществами ткани, тщательно соблюдайте инструкции.
- Способы установки и демонтажа передней панели, фильтра и бака описаны на стр. 10–11.

Способ очистки

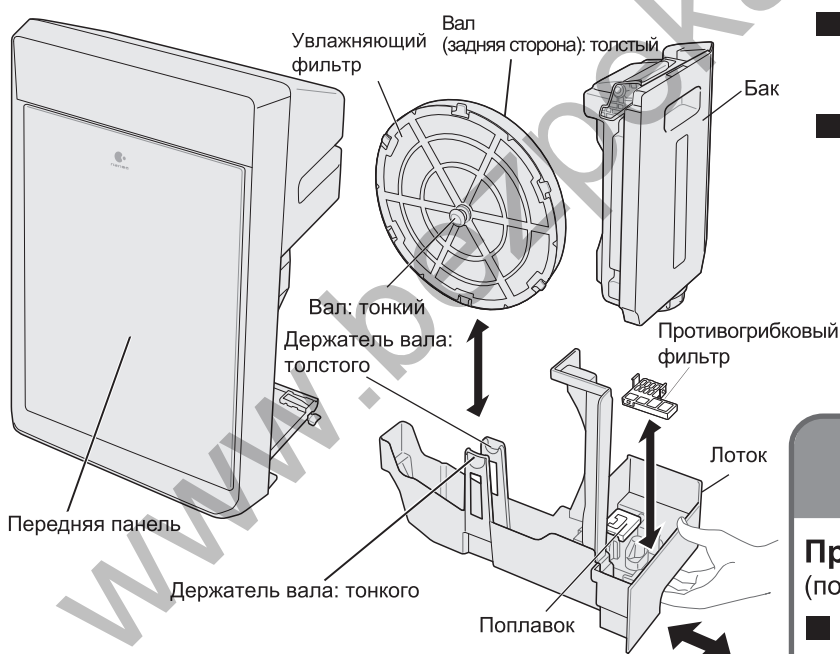

- Увлажняющего фильтра имеет толстый и тонкий валы. Будьте внимательны при установке его обратно в лоток.
- Снимите бак, а затем медленно вытяните лоток.

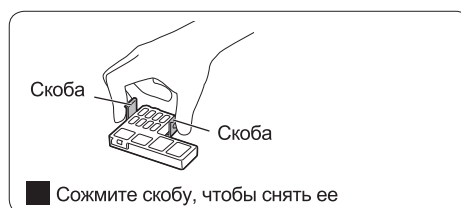

Лоток

<примерно раз в месяц^{※1}>

Промойте его водой
(после снятия противогрибкового фильтра)

- Вытрите грязь помощью тампона или используйте для его очистки зубную щетку.
- Не снимайте поплавков.
- При наличии трудноудаляемых пятен, вытрите их мягкой тканью, смоченной теплой водой или водой с нейтральным мощным средством для кухонь.

Бак
<ежедневно>

Промойте его водой

При наличии трудноудаляемых пятен, вытрите их мягкой тканью, смоченной теплой водой или водой с нейтральным мощным средством для кухонь.



※1 Поскольку загрязненность зависит от качества воды, техническое обслуживание может понадобиться даже в течение одного месяца после выполнения последнего технического обслуживания, если появился неприятный запах или вода в баке расходуется медленно.

УХОД И ТЕХНИЧЕСКОЕ ОБСЛУЖИВАНИЕ

Противогрибковый фильтр <примерно раз в месяц^{※1}>

Погрузите его в раствор нейтрального моющего средства для кухонь и очистите.

- Замочите его в теплой воде, содержащей нейтральное моющее средство для кухонь, в течение 30 минут, затем промойте 2–3 раза чистой водой.
- Не разбирайте фильтр, очистите его с помощью щетки.
- Вставьте фильтр в вогнутую часть лотка, удерживая его при установке горизонтально.

Примечание

- Иногда противогрибковый фильтр может содержать порошок. Это не влияет на его работоспособность.
- Объем противогрибкового реагента будет уменьшаться по мере использования. Это не влияет на работу противогрибкового фильтра.
- Противогрибковый реагент имеет свой специфический запах, но является безвредным для людей.

- Назначением противогрибкового фильтра является подавление размножения бактерий плесени с помощью противогрибкового реагента.

Тестирующая организация: «Voken Quality Evaluation Institute»
Метод тестирования: Установка противогрибкового фильтра в лоток и проверка предотвращения размножения бактерий плесени (метод «Halo»)

Результат теста: Подтверждена эффективность предотвращения размножения бактерий плесени. (Номер теста: 09006504-1)

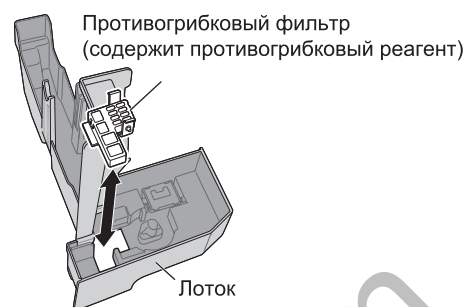

Увлажняющий фильтр <примерно раз в месяц^{※1}>

1 Разборка

Снимите 6 защелок с каркаса фильтра.

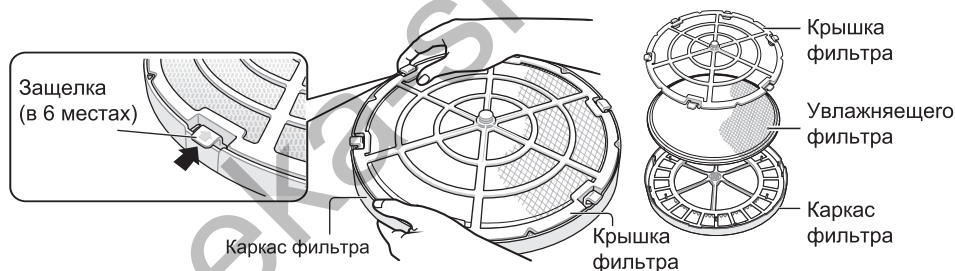

2 Мойка

Увлажняющего фильтра

Сожмите и промойте его чистой теплой водой (ниже 40 °C).

- Не очищайте фильтр щеткой и не стирайте его в стиральной машине.
- Не выполняйте его сушку в сушилке. (При этом он может сморщиться)
- Если пятна являются трудноудаляемыми, погрузите сильно загрязненный фильтр в теплую воду, содержащую нейтральное моющее средство для кухонь или в раствор лимонной кислоты примерно на 30 минут и очистите его, а затем промойте 2–3 раза чистой водой.

Вымойте каркас фильтра и его крышку водой.

Примечание

- Убедитесь, что используется нейтральное моющее средство или раствор лимонной кислоты. При использовании щелочного моющего средства может произойти деформация или ухудшение качества работы.
- Соотношение между лимонной кислотой и теплой водой составляет 20 г : 3 л.



3 Сборка

- ① Вставьте увлажняющего фильтра в каркас фильтра. (Разницы между сторонами увлажняющего фильтра нет)
 - Не допускайте, чтобы увлажняющего фильтра выступал из каркаса фильтра и не сминайте его. (Из-за этого может уменьшиться содержание влаги).
- ② Вставьте крышку фильтра в 6 защелок, совместив ее с каркасом фильтра. (Треугольные выступы совпадают с вырезами для них)

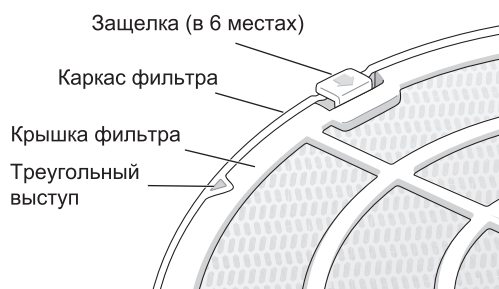

^{※1} Поскольку загрязненность зависит от качества воды, техническое обслуживание может понадобиться даже в течение одного месяца после выполнения последнего технического обслуживания, если появляется неприятный запах или вода в баке расходуется медленно.

УХОД И ТЕХНИЧЕСКОЕ ОБСЛУЖИВАНИЕ

Фильтр предварительной очистки
< примерно раз в месяц >

Промойте его водой

При наличии трудноудаляемых пятен, вытрите их мягкой тканью, смоченной теплой водой или водой с нейтральным моющим средством для кухонь.

Дезодорирующий фильтр

Не требует обслуживания

- Если вокруг дезодорирующего фильтра скопилась пыль, удалите ее с помощью пылесоса и т. д.
- Никогда не промывайте фильтр водой.

Композитный фильтр HEPA
< примерно раз в 2 недели >

Очистите черную (переднюю) сторону с помощью пылесоса и т. д.

- Этот фильтр имеет низкую прочность, не прилагайте к нему слишком большие усилия.
- Белая (задняя сторона) не требует обслуживания.
- Не промывайте фильтр водой.

Наконечник кисти для удаления пыли или щелевидный наконечник

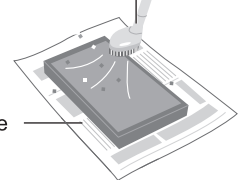

Подложенные газеты и т. д.

Корпус и передняя панель
< примерно раз в месяц >

Вытрите пыль и грязь с помощью хорошо отжатой мягкой ткани

- Не вытирайте фильтр жесткой тканью и не прилагайте больших усилий. При этом поверхность может быть повреждена.
- Вытрите вилку шнура сухой тканью.

Датчик загрязнения
< примерно раз в 3 месяца >

Вытрите грязь с линзы сухой ватной палочкой

- ① Снимите внешнюю крышку датчика загрязнения.
- ② Протрите линзу сухой ватной палочкой, как показано ниже.

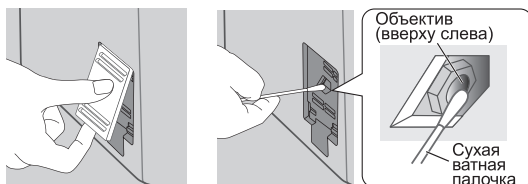

- Периодически протирайте линзу. (Датчик может неправильно работать при загрязнении влагой или сигаретным дымом).
- Не прикасайтесь ватной палочкой к другим частям, кроме линзы.
- Перед выполнением очистки убедитесь, что вилка шнура питания отключена.
- Для осмотра линзы можно использовать фонарик.

УХОД И ТЕХНИЧЕСКОЕ ОБСЛУЖИВАНИЕ

Замена фильтра



(Дополнительные принадлежности: задняя крышка)

	Композитный фильтр HEPA	Дезодорирующий фильтр	Увлажняющий фильтр
Период между заменами	Если светится индикатор замены фильтра. (Примерно раз в 10 лет) ^{※1}		Примерно раз в 10 лет ^{※2}
Условия	Если устройство ежедневно поглощает дым от 6 сигарет. (Japan Electrical Manufacturers' Association JEM1467)		С учетом ежедневной работы в течение 8 часов (в соответствии с тестами, проводимыми изготовителем)

※1 Периодичность замены фильтра может быть короче в зависимости от окружающей среды (например, при частом курении). Заменяйте его при потере эффективности.

※2 Срок службы увлажняющего фильтра может зависеть от качества воды. В каждом из следующих случаев сразу же замените его.

- После выполнения обслуживания фильтра, его запах сохранился.
- Не уменьшается количество воды в баке.
- Фильтр сильно поврежден.

① После замены (за исключением увлажняющего фильтра) одновременно нажмите кнопки  и , удерживая их нажатыми в течение около 3 секунд, пока индикатор замены фильтра погаснет, будет выполнен сброс.

② Напишите дату на этикетках новых устанавливаемых фильтров, а затем заклейте старую этикетку, чтобы закрыть старую дату (стр. 10).

Примечание

- Утилизируйте использованный фильтр как негорючий мусор.
- Не выбрасывайте каркас фильтра и его крышку при замене увлажняющего фильтра.

Если устройство находится в режиме ожидания в течение длительного времени

1. Вытяните вилку шнура питания из розетки. (Устройство продолжает потреблять электроэнергию даже в состоянии покоя).
2. Опорожните бак и лоток и выполните обслуживание устройства.
3. Полностью высушите внутреннюю часть устройства. (В противном случае устройство может выйти из строя из-за ржавчины)
Высушите увлажняющего фильтра в прохладном месте. (Противогрибковый)
4. Накройте устройство полиэтиленовым пакетом и поместите его в сухое место.
(Если устройство перевернуть или хранить в горизонтальном положении, то это может привести к его неисправности).

ДОПОЛНИТЕЛЬНАЯ ИНФОРМАЦИЯ

О технологии «nanoe®»

■ Режим «nanoe®» может выключаться

Во время работы одновременно нажмите кнопки **Econavi** и **Очистка/Увлаж.** на время около 3 секунд, чтобы выключить его.

(Индикатор «nanoe®» погаснет)

Выполните эту операцию еще раз, чтобы снова включить режим «nanoe®».

■ Условия генерирования микрочастиц «nanoe®»

Микрочастицы «nanoe®» генерируются с использованием воздуха помещения и, следовательно, зависят от температуры и влажности, поэтому их генерирование может быть нестабильным.

- Температура в помещении: около 5 °C–35 °C (температура точки росы: 2 °C и выше)
- Относительная влажность: около 30 %–85 %

■ При генерировании микрочастиц «nanoe®» может выделяться небольшое количество озона. Однако, его содержание будет значительно ниже, чем в природных условиях, например, в лесу, и не является опасным для людей.

О композитном фильтре HEPA

Композитный фильтр HEPA с функциями биообезвреживания и «Super Allergy-buster» может удалять аллергены (пыльцу, мертвых клещей и выделения), бактерии и плесень.

■ Функция «Super Allergy-buster»: подавляет активность аллергенов (пыльцы, мертвых клещей и выделений).

Тестирующая организация: «Osaka Municipal Technical Research Institute»

Метод тестирования: проверка уменьшения количества аллергенов от клещей домашней пыли с использованием иммуно-ферментного измерения.

Метод подавления: контакт с фильтром «Super Allergy-buster»

Цель: захват аллергенов фильтром (клещи, пыльца)

Результат теста: устранено не менее 99 % аллергенов. (Исследовательский отчет Daikou №. 2127)

■ Композитный фильтр HEPA может создавать специфический и безвредный запах катехинов зеленого чая, фильтра биообезвреживания и фильтра «Super Allergy-buster».

О датчике запаха/загрязнения

Датчик может определять загрязненность воздуха и отображать ее степень с помощью индикатора чистоты. Устройство может автоматически регулировать объем воздуха в зависимости от степени загрязнения и выполнять его очистку с использованием оптимального объема воздуха при выборе режимов «Full Auto», «Авторежим», «Автоочистка».

Датчик	Диапазон чувствительности	Может определять
Датчик запаха	<ul style="list-style-type: none">• Запах сигарет, благовоний, приготовления пищи, домашних животных• Косметика, алкоголь, аэрозоли и т. д.	<ul style="list-style-type: none">• Влага (водяной пар), пары масел• Воздушные потоки при открытии или закрытии дверей, а также резкие изменения температуры
Датчик загрязнения	<ul style="list-style-type: none">• Домашняя пыль (пыль, мертвые тельца и выделения клещей, споры плесени, пыльца и т. д.)• Дым (сигарет, благовоний и т. д.)	<ul style="list-style-type: none">• Пары масел и водяные испарения

■ Работа датчика может изменяться в зависимости от воздушных потоков в помещении, если рядом с устройством в комнате расположен нагреватель.

■ Датчик не предназначен для обнаружения бактерий и вирусов.

■ Чувствительность сенсора может настраиваться. (Заводские настройки соответствуют средней чувствительности).

- ① Выключите устройство, затем одновременно нажмите кнопки **СКОРОСТЬ** и **Econavi** примерно на 3 секунды. (Будут поочередно включаться индикаторы объема воздуха)

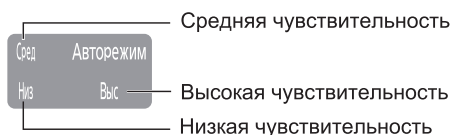

- ② Отпустите кнопки, когда будет выбрана соответствующая чувствительность.

ДОПОЛНИТЕЛЬНАЯ ИНФОРМАЦИЯ

Воздушный поток

Жалюзи и передняя панель устанавливаются в оптимальное положение в зависимости от типа и степени загрязнения, затем устройство начнет работать.

Режим «Автоочистка»

Устройство использует функцию воздушного потока отдельно, в соответствии с типом загрязнения воздуха, для достижения высокой эффективности удаления загрязнения.

■ Загрязнитель воздуха, функции жалюзи и передней панели.

Загрязненный воздух	Индикатор очистки	Функции жалюзи	Функции передней панели	Рисунок
Чистый воздух	Синий	Переключение направления	Закрыта	А
Обнаружены запах и смог	Красный	Вверх	Открыта вперед	В
Обнаружена домашняя пыль	Красный	Вперед	Открыта вверх	С
Обнаружены запах и домашняя пыль	Красный	Переключение направления	Открыта вверх	Д

Ручное управление

Запах и смог

Вся передняя панель эффективно поглощает запах и смог, находящиеся в воздухе. При курении или приготовлении пищи запах и смог удаляются вместе. (Рисунок В)

Домашняя пыль

Нижняя часть передней панели поглощает домашнюю пыль, а также пыльцу, которая скапливается на полу. В сезон цветения, особенно при наличии домашней пыли. (Рисунок С)

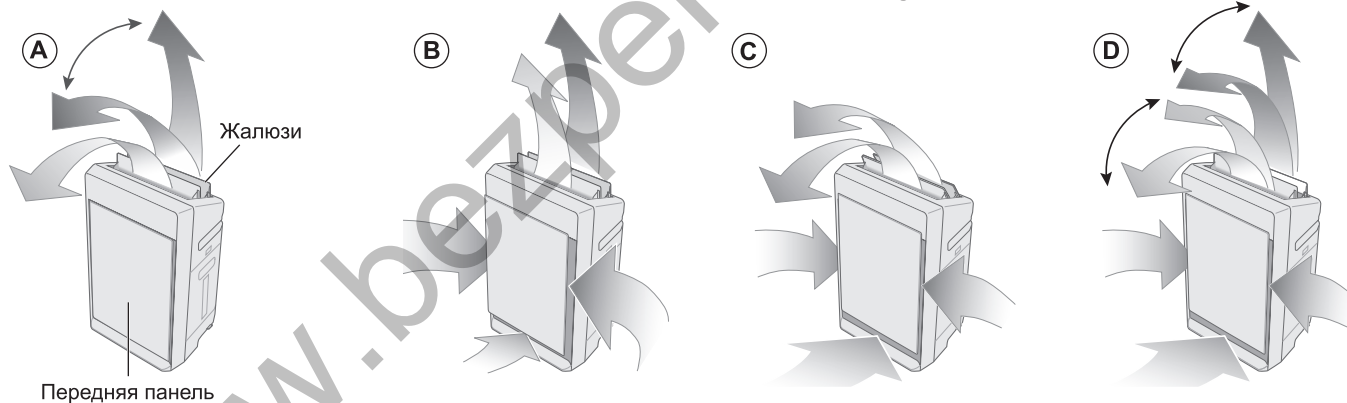

ДОПОЛНИТЕЛЬНАЯ ИНФОРМАЦИЯ

Автоматическая работа в режиме сна

Определяет освещенность внутри помещения с помощью датчика света и автоматически регулирует яркость свечения индикаторов на панели управления и передней панели индикации, а также объем воздуха. Когда во время сна в комнате станет темно, индикаторы начнут светиться слабее или выключатся, а объем воздуха станет меньше.

■ «Автоматическая работа в режиме сна» может настраиваться.
(Заводской настройкой является «автоматическая работа в режиме сна 1»).

① Выключите устройство, затем одновременно нажмите кнопки **Таймер** и **Econavi** примерно на 3 секунды.
(Будут поочередно включаться индикаторы воздушного потока).

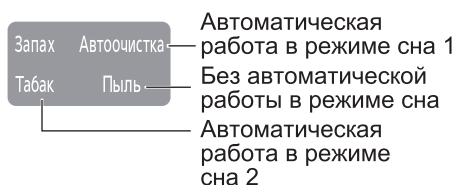

② Отпустите кнопки, когда будет выбрана соответствующая чувствительность.

Примечание

Если объем воздуха выбран как «Выс.», «Сред.» или «Низ.», то он не может регулироваться автоматически.

Режим	Индикаторы	Освещенность в помещении	
		Сумерки	Темнота
Автоматическая работа в режиме сна 1	панель управления	Не изменяется	Низкий уровень свечения
	передняя панель индикации	Низкий уровень свечения	Выключены
Автоматическая работа в режиме сна 2	панель управления	Не изменяется	Низкий уровень свечения
	передняя панель индикации	Низкий уровень свечения	Низкий уровень свечения
Без автоматической работы в режиме сна	панель управления	Не изменяется	Не изменяется
	передняя панель индикации	Не изменяется	Не изменяется

Режим Econavi

Режим Econavi относится к автоматическому режиму работы, объединяющему режим слежения, в котором устройство определяет загрязнение воздуха через каждый час, с режимом обучения, в котором устройство может прогнозировать образование загрязнения на основе ежедневного времени образования загрязнения. Автоматически прекращает работу при определении чистого воздуха, при этом работая превентивно для более эффективного устранения загрязнения, тем самым уменьшая время работы и экономя электроэнергию.

Режим слежения

Устройство автоматически прекратит работу после завершения очистки воздуха. После приостановки работы на 55 минут устройство будет работать 5 минут при выборе объема воздуха «Сред.» в режиме слежения.

- Если работа приостанавливается в режиме слежения, то при обнаружении загрязнения устройство будет работать с объемом воздуха, соответствующим загрязненности.
- Если выбраны режимы «Полн. Авто» или «Очистить/Увлаж.», устройство будет работать в соответствии с влажностью в помещении, даже если воздух в помещении чистый.
- Когда операция приостановлена, и нет людей в комнате, индикаторы будут выключены. Если кто-то в комнате, но нет обнаружения датчика активности человека, индикаторы также будут выключены.

Режим обучения

Устройство записывает время и загрязненность воздуха во время работы и начинает превентивную работу за 5 минут до появления зарегистрированного загрязнения.

(Несмотря на то, что записи обновляются каждый день, предыдущие записи будут потеряны при вытягивании вилки шнура питания).

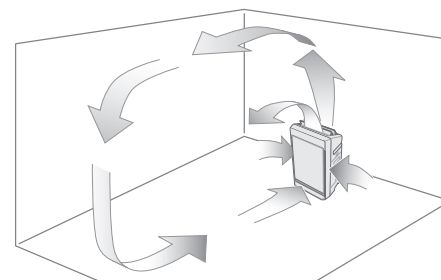

ЧАСТО ЗАДАВАЕМЫЕ ВОПРОСЫ

Пожалуйста, уточните следующее, перед тем как искать проблему дальше или отправлять устройство в ремонт.

Q1 Почему во время увлажнения поток воздуха холодный?

A

При работе в режиме увлажнения или режиме автоматического увлажнения устройство будет создавать поток воздуха с температурой ниже комнатной, так как влага из увлажняющего фильтра, содержащего воду, поглощает тепло из воздуха.

Q2 Почему во время увлажнения нет пара?

A

Данное устройство содержит увлажняющего фильтра, содержащий воду, который генерирует влагу при попадании на него потока воздуха, а не кипятит воду, поэтому пар не образуется.

Q3 Почему степень увлажнения снижается?

A

В сезон дождей с высокой влажностью или в холодную погоду степень увлажнения может измениться в зависимости от температуры и влажности в помещении, когда тяжело высушить постиранную одежду. Степень увлажнения повысится, когда погода будет сухой и теплой.

Q4 Почему индикатор влажности остается красным?

A

Уровень влажности(%)
30> 40 50 60 70< (индикатор влажности)

- Индикатор 70< всегда включен.
Устройство может неправильно измерять влажность в зависимости от места установки.
→ Поменяйте место установки. (стр. 7)
- Индикатор 30> всегда включен.
Размер комнаты слишком велик для данного продукта?
→ Обратитесь к соответствующему размеру номера. (задняя обложка)

Примечание

- Используйте индикатор влажности только для справки.
- Его показания иногда отличаются от показаний домашнего гигрометра.
- Значение влажности будет изменяться в зависимости от температуры.
- Влажность может также изменяться в зависимости от состояния воздушного потока.

Q5 Из выпускного отверстия слышен жужжащий звук.

A

Этот слабый звук слышен тогда, когда устройство работает в режиме «napoe®». В зависимости от окружающей среды и режима работы, звук может быть громким или чуть слышным, но это нормально.

Q6 Почему увлажняющего фильтра меняет цвет?

A

Фильтр может изменять цвет в зависимости от качества воды. Это не является проблемой работы устройства.

Q7 Почему на окнах и стенах образуется конденсат?

A

Даже при умеренной влажности в комнате, на холодных окнах и стенах может образовываться конденсат.

Q8 Почему индикатор чистоты не изменяется, а передняя панель постоянно открыта?

A

Подобные проблемы могут возникать, когда чувствительность датчика высокая/низкая. Чувствительность датчика можно настроить.

Q9 Выключение индикаторов на передней панели индикации.

A

- Во время работы одновременно нажмите кнопки **Скорость** и **Очистка/Увлаж.** на время около 3 секунд, чтобы выключить индикаторы.
- Снова нажмите эти кнопки на 3 секунды, чтобы включить индикаторы.

ЧАСТО ЗАДАВАЕМЫЕ ВОПРОСЫ

Q10

**Выключение сенсора активности человека.
(Изменение чувствительности сенсора)**

Чувствительность сенсора может настраиваться.
(Заводской настройкой является стандартная чувствительность.)

- ① Выключите устройство, затем одновременно нажмите кнопки **СКОРОСТЬ** и **ТИП ЗАГРЯЗНЕНИЯ** на время около 3 секунд.
(Индикаторы очистки/увлажнения будут поочередно включаться).

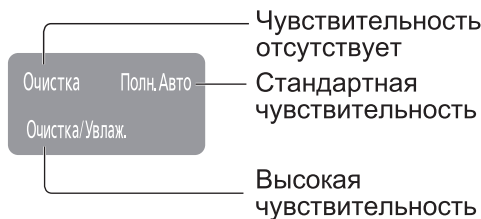

- ② Отпустите кнопки при отображении необходимой чувствительности.

A

Q11

Почему индикатор активности человека постоянно включен без движущихся людей или домашних животных?

При использовании электрического обогревателя помещения с функцией поворота и изменении температуры в помещении, датчик может автоматически срабатывать без обнаружения каких-либо движений.

A

Q12

Почему индикатор активности человека выключен?

- Датчик активности человека не работает в течение 2 минут после включения питания.
- Датчик активности человека не срабатывает за пределами зоны обнаружения или заблокирован мебелью.
- Датчик активности человека может не работать, если температура тела человека соответствует температуре окружающей среды.
- Датчик активности человека загрязнен.
→ Используйте сухую ватную палочку для его очистки.

A

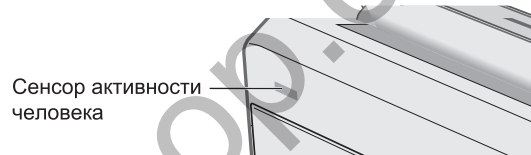

Q13

Во время работы индикаторы на передней панели индикации выключены.

- Определяется освещенность помещения и свечение индикаторов автоматически выключается функцией «Автоматическая работа в режиме сна». (стр. 22)
- Если режим слежения при работе в режиме «Eco» приостановлен и в помещении отсутствует активность людей, определяемая датчиком активности людей, индикаторы выключатся. (стр. 22)

A

ПОИСК И УСТРАНЕНИЕ НЕИСПРАВНОСТЕЙ

При возникновении проблемы, попробуйте ее решить, обратившись к следующим пунктам таблицы. Если проблема не устранена, вытяните вилку шнура питания из розетки и обратитесь к дилеру для выполнения ремонта.

Возможная ситуация	Пожалуйста, уточните следующее
① Индикатор чистоты продолжает гореть красным, даже когда работа продолжается.	<ul style="list-style-type: none"> ■ Индикатор может светиться красным цветом, когда устройство подвергается воздействию пара в ванной комнате или паров, выпускаемых распылителями. ■ Попадание песка. ■ Загрязнен датчик загрязнения? (стр. 18)
② Работа в автоматическом режиме не может быть остановлена	<ul style="list-style-type: none"> ■ В режимах очистки воздуха и автоматической регулировки объема устройство будет работать с малым объемом воздуха, даже если воздух в помещении чистый. ■ Если выбраны режимы «Полн. Авто» или «Очистить/Увлажн.», автоматическая регулировка объема воздуха, устройство будет работать в соответствии с влажностью в помещении, даже если воздух в помещении чистый.
③ Индикатор чистоты остается синим, даже когда воздух загрязнен.	<ul style="list-style-type: none"> ■ Устройство находится в таком месте, где загрязненный воздух сложно очистить? (стр. 7) ■ Загрязнен датчик загрязнения? (стр. 18)
④ Загрязненный воздух сложно удалить	<ul style="list-style-type: none"> ■ Композитный фильтр HEPA загрязнен? (стр. 18) → Очистите его. Если ситуация сохраняется, замените фильтр новым.
⑤ Слышен звук	<ul style="list-style-type: none"> ■ При работе увлажняющего фильтра иногда могут падать капли воды. Это нормально. ■ Звук падения капель воды слышен, когда она вытекает и капает из бака. Это нормально. ■ После нажатия кнопок Выкл / Вкл, Тип загрязнения или Поток воздуха может быть слышен звук около жалюзи. Это нормально. ■ Установлены ли защелки в 6 местах каркаса увлажняющего фильтра? (стр. 17)
⑥ Маленький объем воздуха	<ul style="list-style-type: none"> ■ Загрязнен композитный фильтр? (стр. 17–18) → Очистите его. Если ситуация сохраняется, замените фильтр новым.
⑦ Неприятный запах из устройства	<ul style="list-style-type: none"> ■ Корпус, передняя панель или композитный фильтр HEPA загрязнены? (стр. 18) → Очистите его. Если ситуация сохраняется, замените фильтр новым. (Вредные окиси углерода, образующиеся при курении сигарет, не могут быть удалены) ■ Устройство использовалось в помещении с сильным запахом? Если оно использовалось в помещении, где происходит курение или готовится барбекю, периодичность замены фильтра может быть сокращена. → Если устройство используется в подобной окружающей среде, мы рекомендуем открыть вентиляционную систему помещения. ■ Загрязнен бак или увлажняющего фильтра? (стр. 16–17) ■ Заменяется ли вода в баке свежей водопроводной водой ежедневно? (стр. 11) ■ В режиме очистки воздуха слейте воду из бака и лотка.

ПОИСК И УСТРАНЕНИЕ НЕИСПРАВНОСТЕЙ

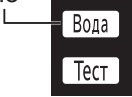
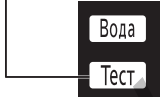
Возможная ситуация	Пожалуйста, уточните следующее
<p>⑧ Количество воды в баке не уменьшается, устройство не осуществляет увлажнение, но индикатор работы светится.</p>	<ul style="list-style-type: none"> ■ Увлажняющего фильтра загрязнен? (стр. 17) ■ Вставлен ли лоток внутрь устройства? ■ Правильно ли установлен увлажняющего фильтра? (стр. 17) → Если увлажняющего фильтра установлен неправильно, из устройства будет слышен необычный звук и увлажнение осуществляться не будет. ■ Противогрибковый фильтр установлен правильно? (стр. 17) ■ Устройство прекратит увлажнение, когда будет достигнута заданная влажность. (Жалюзи закроются и устройство войдет в режим ожидания, если воздух в помещении чистый).
<p>⑨ Влажность не повышается</p>	<ul style="list-style-type: none"> ■ Комната проветривается или на полу лежит ковер? → Если на полу лежит ковер, влажность может иногда повышаться с трудом, что зависит от конкретной вентиляции, материала пола и стен. ■ Размер помещения слишком велик для этого устройства? (задняя крышка)
<p>⑩ Внутри лотка происходит конденсация</p>	<ul style="list-style-type: none"> ■ После завершения работы устройства или если в комнате холодно, может происходить конденсация. Это нормально.
<p>⑪ Индикатор заполнения водой мигает или светится непрерывно</p> 	<ul style="list-style-type: none"> ■ Бак заполнен водой? (стр. 9) → Если необходимо увлажнение, залейте воду в бак. (стр. 11)
<p>⑫ Даже если вода в баке есть, индикатор заполнения водой продолжает мигать или непрерывно светиться</p>	<ul style="list-style-type: none"> ■ Вставлен ли лоток внутрь устройства? ■ Устройство наклонено? → Установите устройство на ровный и устойчивый стол или на пол.
<p>⑬ Светится индикатор проверки</p> 	<ul style="list-style-type: none"> ■ Устройство опрокинулось? → ① Вытяните вилку шнура питания из розетки. ② Поднимите устройство. (Сначала вытрите воду) ③ Не используйте устройство полдня. (Это необходимо для тщательной сушки устройства в случае попадания воды внутрь него). ④ Снова включите устройство, и оно будет работать. ■ Устройство подвергалось тряске, наклону или ударам? → Выньте вилку шнура питания из розетки, а затем вставьте ее снова. ■ В устройство поместили магнит или металлические предметы? (стр. 7) → Удалите предметы и выньте вилку шнура питания из розетки, а затем снова вставьте ее.

Если имеет место один из следующих случаев, немедленно обратитесь к дилеру для выполнения ремонта.

<p>Индикатор подсветки включен, а все индикаторы объема воздуха мигают</p>	<ul style="list-style-type: none"> ■ Устройство может быть неисправным. → Выньте вилку шнура питания из розетки и обратитесь к дилеру для выполнения ремонта.
----------------------------------------------------------------------------	----------------------------------------------------------------------------------------------------------------------------------------------------------------------------------

ЗАМЕНА ЖАЛЮЗИ

Установка жалюзи

1 Вставьте выступающую часть жалюзи (задних) в квадратное отверстие.

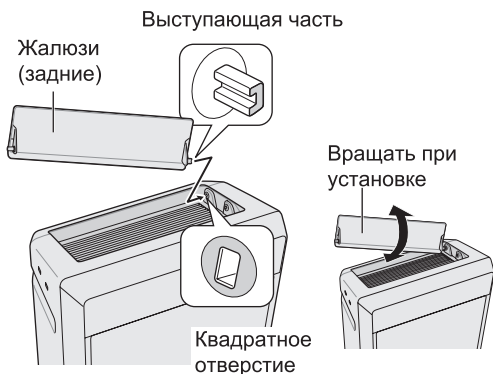

2 Слегка изогните жалюзи посередине и вставьте противоположную сторону в другое отверстие.

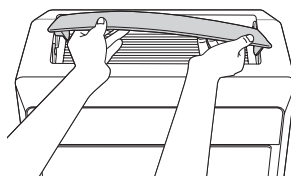

3 Вставьте жалюзи (передние) тем же способом.

Примечание

Не перепутайте жалюзи при установке (передние и задние).

СПЕЦИФИКАЦИЯ

Номер модели	F-VXK70R					
Напряжение	220В~ 50Гц					
Режим работы	Очистка воздуха			Очистка/Увлажнение воздуха		
Настройки объема воздуха	Высокий	Средний	Низкий	Высокий	Средний	Низкий
Потребляемая мощность (Вт) ^{※1}	66	11	6	58	15	10
Скорость увлажнения (мл/ч) ^{※2}	-- ^{※3}	-- ^{※3}	-- ^{※3}	700	400	250
Объем воздуха (м³/мин)	6.7	2.7	1.1	6.3	3.1	1.9
Охватываемая площадь (м²)	52 ^{※4}			32 ^{※5}		
Емкость бака	3.5(л)					
Длина шнура питания	2.0(м)					
Размеры устройства	398(мм) x [245(мм)+(ножка: 20(мм))] x 636(мм)(ШxГxВ)					
Вес устройства	10.2(кг)					

※1 Потребляемая мощность составляет около 0.8 Вт в режиме «Выключено».
(Вилка шнура питания вставлена.)

※2 Степень увлажнения, указанная в помещенной выше таблице, на высокой скорости, при температуре в помещении 20 °С и влажности 30 %. Степень увлажнения может изменяться в зависимости от температуры и влажности в помещении. (стр. 23 — Q3)

※3 Если в баке есть вода, устройство потребляет незначительное ее количество для увлажнения.
(Вода в баке будет медленно расходоваться)

※4 Охватываемая площадь рассчитывается на основе стандарта JEM1467 с учетом работы на высокой скорости.
(Ассоциация японских производителей электрооборудования)

※5 Охватываемая площадь рассчитывается на основе стандарта JEM1426 с учетом работы на высокой скорости.
(Ассоциация японских производителей электрооборудования)

Примечание: Данное устройство не предназначено для удаления вредных для здоровья веществ, таких как окись углерода в сигаретном дыме.

ДОПОЛНИТЕЛЬНЫЕ ПРИНАДЛЕЖНОСТИ

- Фильтр предварительной очистки
- Сменный композитный фильтр HEPA
- Сменный дезодорирующий фильтр
- Сменный увлажняющий фильтр

Запасной фильтр предварительной очистки находится в коробке

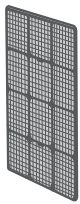

Модель №.
F-ZXKA90Z



Модель №.
F-ZXKP90Z



Модель №.
F-ZXFD70Z

Без каркаса и крышки фильтра



Модель №.
F-ZXKE90Z

Позвоните дилеру

- Индикатор проверки включен, а все индикаторы объема воздуха мигают. Устройство может быть неисправным. Выньте вилку шнура питания из розетки и обратитесь к дилеру для выполнения ремонта.

Дату изготовления Вы можете узнать по номеру, который размещен на задней части устройства.

XX XX XX

5-ая и 6-ая: День

3-ая и 4-ая: Месяц (в цифровом выражении)
01 - Январь, 02 – Февраль, ... 12 – Декабрь

1-ая и 2-ая: Год (последняя цифра номера года)
09 - 2009, 10 - 2010, 11 – 2011

Установленный производителем в порядке п. 2 ст. 5 Федерального Закона РФ «О защите прав потребителей», срок службы для данного изделия равен 7 годам с даты производства при условии, что изделие используется в строгом соответствии с настоящей по эксплуатации и применимыми техническими стандартами.

Информационный центр Panasonic

Для звонков из Москвы и международных звонков:
+7 (495) 662-46-86
Бесплатный звонок по России: 8-800-200-21-00

Информационный центр Panasonic

Бесплатный звонок по территории Республики Беларусь:
8-820-007-1-21-00
Бесплатный звонок в пределах Республики Беларусь:
8-820-007-1-21-00

Информационный центр Panasonic

Международные звонки и звонки из Киева: +38-0-(44)-490-38-98
Безкоштовні дзвінки зі стаціонарних телефонів у межах України: 0-800-309-880

Centrul Informațional Panasonic

Apelurile efectuate prin telefonia fixă de pe teritoriul Republicii Moldova sunt gratuite
Бесплатные звонки со стационарных телефонов в пределах Молдовы: 0-800-61-444
Pentru apeluri internaționale
Для международных звонков: +380-44-490-38-98

Panasonic ақпараттық орталығы

Алматы мен Қырғызстаннан қоңырау шалу үшін:
+7 (727) 330-88-07

Қазақстан аумағында жергілікті ұялы байланыс пен қалалық операторларынан тегін қоңырау шалу: 8-800-0-809-809

Информационный центр Panasonic:

Для звонков из Алматы и Киргизстана: +7 (727) 330-88-07
Бесплатный звонок с городских и мобильных телефонов местных сотовых операторов в пределах Казахстана: 8-800-0-809-809

Azərbaycanda Panasonic Məlumat Mərkəzi:

+994 (12) 465-10-11

Panasonic տեղեկատվական կենտրոն

Անվճար գանգեր քաղաքային հեռախոսահամարներից Հայաստանի տարածքում: 080001005

პანასონიკის საინფორმაციო ცენტრი

უფასო სატელეფონო ზარები ყველა ქსელიდან საქართველოს ტერიტორიაზე 0-800-100-110

Информационный центр Panasonic Центральная Азия

Для международных звонков из Таджикистана, Туркменистана и Узбекистана: +380-44-490-38-98

Панасоник Корпорэйшн

Веб-сайт : <http://www.panasonic.com>

© Панасоник Корпорэйшн 2016

P0616-0 VXK7R8950 C