

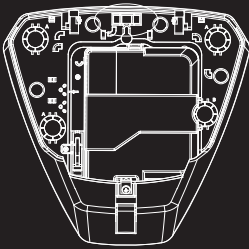

DELABELL-WE

Self Powered External Sounder



RINS1433-4

Процедура установки: Шаг 1

Откройте и удалите крышку с корпуса устройства. Пружина тампера отрыва может быть отодвинута для облегчения удаления крышки. Это необходимо для установки поворотных направляющих (смотрите шаг 4). Расположите базу на плоской поверхности и установите ее вертикально с помощью пузырькового уровня. Просверлите и закрепите базу в монтажных отверстиях. Вращающиеся направляющие позволят скорректировать несоответствия. Если Deltabell E/Plus должен быть установлен на неровную поверхность, рекомендуется использовать винт регулировки тампера для обеспечения корректной работы тампера отрыва (шаг 2).

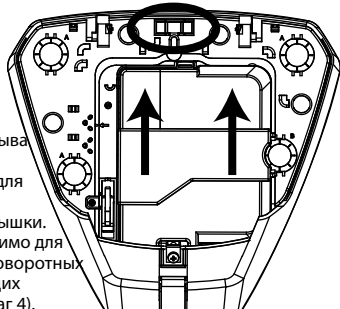

Шаг 2

Винт регулировки тампера

Монтаж Deltabell WE на неровной поверхности может привести к ложным срабатываниям из-за некорректной работы тампера отрыва.

Используйте крестовую отвертку для регулировки винта тампера.

ПРИМЕЧАНИЕ: только для установки на стену



Шаг 3

Установите все поворотные направляющие, как показано на рисунке. Вращайте, пока не совместите с монтажными отверстиями. Вставьте шурупы в монтажные отверстия, выровняйте базу по пузырьковому уровню и надежно закрепите на стене.

Обратите внимание! Если Deltabell установлен на неровной поверхности, не стоит затягивать крепежные болты, пока не установлен внутренний модуль оповещателя (шаг 4).

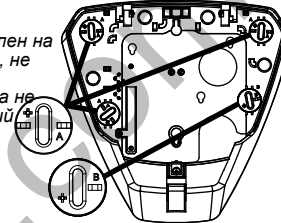

Батареи и держатель батарей должны быть установлены следующим образом:

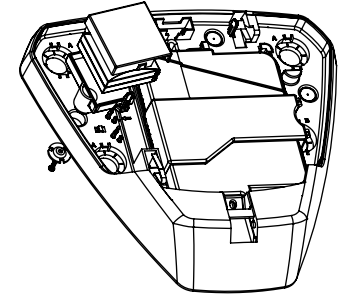

ПРИМЕЧАНИЕ: Ранние модели Deltabell поставлялись с одной цилиндрической батареей (1x BATT-CR34615D) вместо двух квадратных (2x BATT-ES1), как в актуальном устройстве. Различные типы батарей не являются взаимозаменяемыми! Производите замену батарей аналогичными батареями.

Шаг 4

Приложите внутренний модуль, совместив стрелку слева на модуле с отметкой внутри корпуса. Совместив защелки внутреннего модуля с отверстиями корпуса, закрепите модуль.

ПРИМЕЧАНИЕ: Нижний держатель батарей должен быть установлен как показано на рисунке:

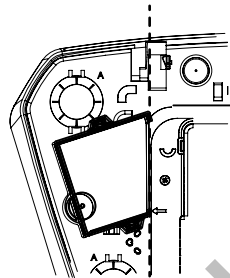
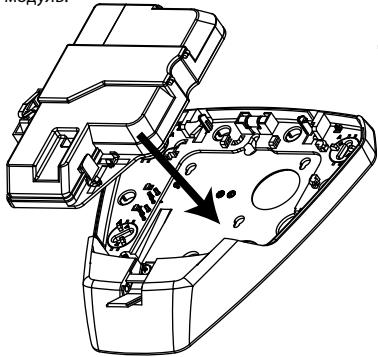

Шаги 5

Установите крышку, поставив ее петли на место. Крышка держится в полностью открытом положении, чтобы закрыть ее приложите небольшое усилие для установки ее в держатель. Закройте крышку, убедитесь, что тампер работает корректно и установите длинный 25мм винт.

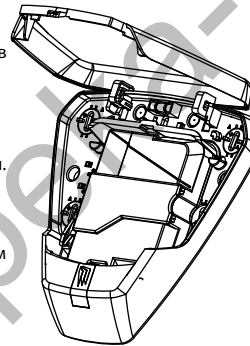

***Крышка приобретается отдельно**

Регистрация DELABELL-WE в панели управления

Если Вы готовы зарегистрировать устройство в контрольной панели и если устройство находится в режиме обучения следуйте шагам, представленным ниже.

1. Убедитесь, что батарея установлена корректно и элементы упаковки удалены.
2. Нажмите и удерживайте кнопку обучения, пока 3 LED-индикатора не начнут мигать разными цветами, затем отпустите.
3. Устройство корректно прошло обучение, если LED-индикатор мигает зеленым.

Для получения более подробной информации обратитесь к руководству по программированию устройства и быстрой настройке панели Enforcer 32-WE.

3 LED-индикатора позволяют получить наглядное представление об уровне сигнала.

Зеленый индикатор означает сильный сигнал, хорошее место для установки.

Красный индикатор означает слабый сигнал, плохое место для установки.

Если LED-индикатор не горит, значит устройство находится вне диапазона действия сигнала.

Синий LED-индикатор будет гореть во время работы устройства.



Оповещатель DELABELL-WE

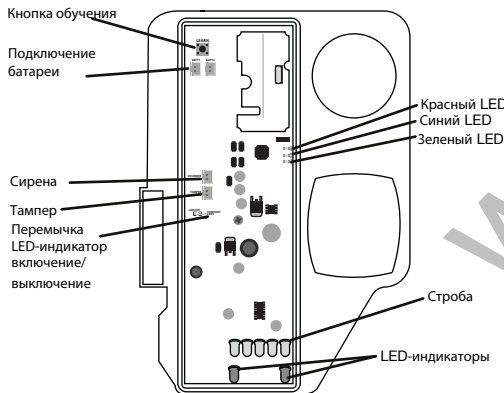

Батарея



Для электрических изделий, продаваемых на территории ЕС. В конце срока службы электронное устройство не следует выбрасывать вместе с бытовым мусором. Продукт подлежит переработке, проверьте наличие центров по переработке в вашей стране.

При утилизации продукта батарее необходимо утилизировать в соответствии с региональными директивами.

Характеристики

Допустимое напряжение:
Батарея1: 2.2В +/-5% при 25 С,
Батарея2: 2.5В +/-5% при 25 С
Батареи: 2x 3В 5АнГ
Литиевые батареи(BATT-ES1)
Акустический выход: тон
Длительность стоба: 10мсек
Частота стоба: 1Гц
Уровень звукового давления: 101дБА
Максимальная длительность звука: 15 мин
Размеры: 290 x 285 x 50 мм
Настройка LED подсветки: 4 режима вспышек.
Работа от внешнего блока питания: 11В - 14В
ВАЖНО: При использовании внешнего блока питания батарея должна быть подключена .

Гарантия и соответствие стандартам

На данную продукцию предоставляются стандартные условия гарантии на период до 2-х лет. Примечание: при воздействии высокого уровня УФ-излучения на корпус устройства возможно его выцветание, что гарантийным случаем не является. В интересах постоянного улучшения качества Pyronix Ltd оставляет за собой право изменять спецификации без предварительного уведомления.

Техническая поддержка:
+7 (495) 669-67-99 – Москва
+7 (812) 313-19-63 – Санкт-Петербург
+7 (843) 206-04-52 – Казань
+7 (863) 303-38-69 – Ростов-на-Дону
+7 (383) 280-43-94 – Новосибирск
E-mail: support@hikvision.su
Веб-сайт: www.pyronix.com

EN50131-4:2009
EN50131-5-3:2005+A1:2008
Уровень безопасности 2
Климатическое исполнение класс IV