

NCE USER'S MANUAL



Електроскутер. Керівництво користувача

Завантаження LNGO



Цей додаток може реалізовувати такі функції транспортного засобу, як самотестування, позиціонування, увімкнення/вимкнення, управління акумулятором тощо.

Відкрийте Apple App Store або Google App Store, щоб знайти LNGO APP.

Запустіть цей додаток та зареєструйтесь.

Для додавання електроскутера в додаток, відскануйте QR-код який знаходиться під сидінням.

Примітка:

1. Зверніться до "LVNENG APP Operation Manual" за керівництвом по роботі з застосунком
2. На вашому смартфоні має бути встановлена ОС Android 6.0 або iOS 8 та вище.
3. Переконайтесь, що ваш смартфон підключено до мережі Wi-Fi або 4G, коли запущено застосунок.

Поради та застереження

Ми раді, що ви приєдналися до родини власників NCE! Для того, щоб гарантувати, що ви зможете використовувати свій транспортний засіб належним чином та безпечно, ми ознайомимо вас з багатьма функціями якими він володіє. Перш ніж почати рух, будь ласка, переконайтеся в тому, що ви уважно прочитали цей посібник і завжди дотримуйтеся наведених нижче інструкцій. Це забезпечить не тільки вашу власну безпеку, але й безпеку оточуючих.

- Ми просимо вас прочитати цей посібник до кінця і переконатися, що ви повністю зрозуміли його зміст, включаючи відповідні вказівки, застереження та попередження.
- Вкрай важливо, щоб ви мали повне уявлення про те, як керувати електроскутером, а також володіли ПДР.
- Ми не несемо відповідальності за будь-які проблеми з експлуатаційними характеристиками та безпекою, які виникають в результаті несанкціонованих модифікацій, використання не оригінальних компонентів або встановлення їх на транспортний засіб в умовах не сертифікованого сервісу.
- Будь ласка, переконайтеся, що ви дотримуетесь всіх правил дорожнього руху та дорожніх знаків. Завжди стежте за дорожніми умовами, а також за станом вашого електроскутера.
- Перед кожною поїздкою виконуйте просту перевірку, щоб переконатися, що фари, гальма, протектор і тиск в шинах - все в робочому стані. Крім того, перевірте, чи не відкрутилися інші деталі.
- Перед початком будь-якої поїздки переконайтеся, що у вас є належне захисне спорядження, наприклад, шоломом, а також, рукавички та черевики, якщо вони потрібні.
- Щоб запобігти можливим зіткненням з іншими транспортними засобами, ми просимо вас утриматися від телефонних розмов під час руху.
- У добре освітлених місцях просимо утриматися від використання дальнього світла. Постійне ввімкнення дальнього світла може порушити нормальний режим руху, а також створювати візуальні перешкоди для учасників зустрічного руху та пішоходів.
- Якщо ви нещодавно приймали ліки, які можуть вплинути на вашу здатність керувати транспортним засобом, якщо ви вживали алкоголь або якщо ви хворієте, будь ласка, утримайтеся від керування електроскутером.

Якщо у вас виникли запитання під час використання цього транспортного засобу, будь ласка зателефонуйте до центра обслуговування клієнтів у вашому регіоні, ми завжди поряд, щоб допомогти вам.

Сподіваємось, у вас буде приємна та безтурботна подорож, разом з NCE!

Компоненти електроскутера

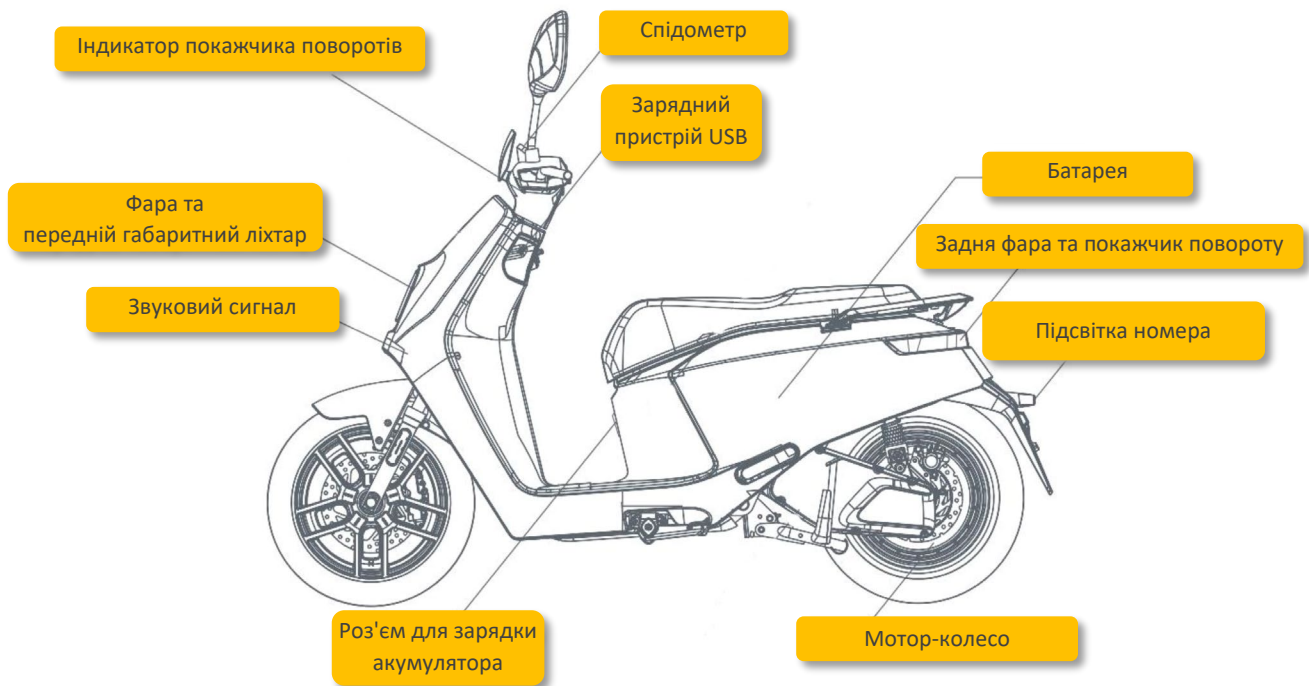

Панель приладів

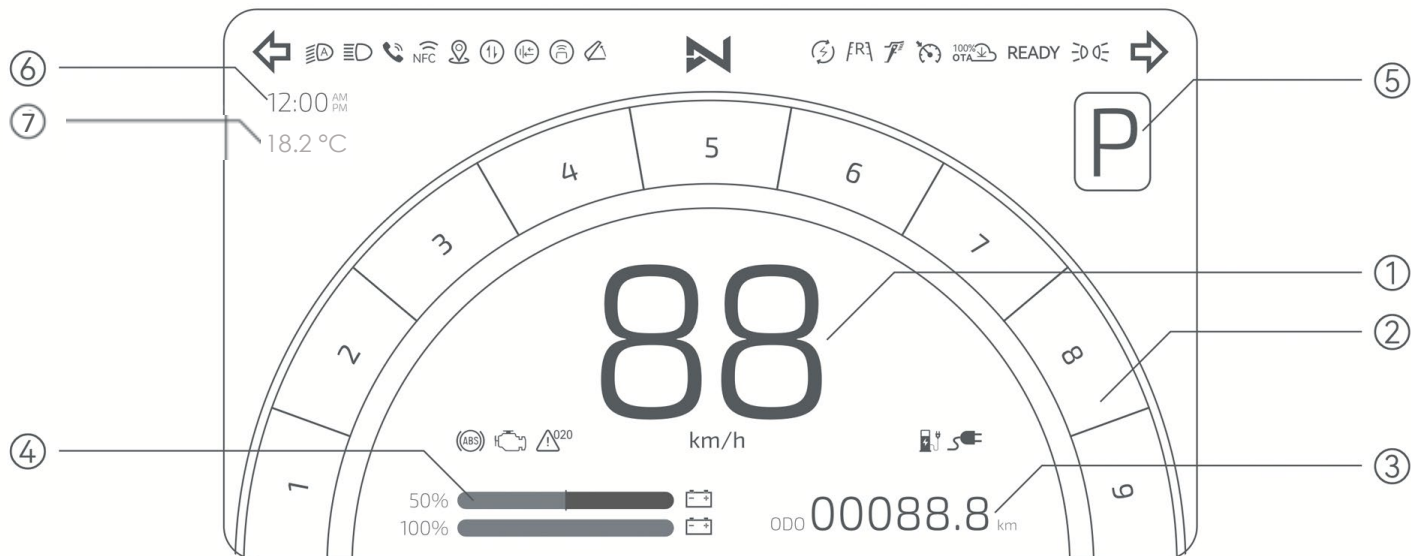

1. Швидкість - Відображення поточної швидкості
2. Потужність - Відображення поточної потужності двигуна
3. Пробіг - Відображення загального пробігу та пробігу за поїздки
4. Індикація заряду батареї - відображення поточного рівня заряду обох батарей
5. Передача - Відображення поточної передачі
6. Час - Показує поточний час
7. Температура - Показує поточну температуру

Інформація про індикатори на панелі приладів

Індикатор	Функція
	Індикатор лівого повороту
	Індикатор правого повороту
	Індикатор ближнього світла та авт. режиму
	Індикатор дальнього світла
	Габаритні вогні
	Індикація парковочного режиму
READY	Режим руху
	Розкладена бічна підніжка
	Індикатор піднятого сидіння

Індикатор	Функція
	Індикатор низького рівня заряду
	Індикатор заряджання
	OBD
	Код діагностики
	Режим круїз-контролю
	GPS
	Статус оновлення ПЗ
	Bluetooth-з'єднання
	Підключення до мережі

Встановлення дзеркал заднього виду

1. Візьміть ліве і праве дзеркала, вставте в отвори і поверніть дзеркало за годинниковою стрілкою в правильне положення.
2. Затягніть гайки на дзеркалах заднього виду гайковим ключем, щоб переконатися, що ліве і праве дзеркала вирівняні на одній лінії і відповідають обзору водія.



Група лівих перемикачів



1. Кнопка перемикання дальнього/ближнього світла. Натисніть верхню частину, щоб увімкнути дальнє світло; натисніть нижню частину, для перемикання на ближнє світло.
2. Кнопка показчика повороту. Натисніть кнопку вліво, щоб увімкнути показчик лівого повороту; натисніть кнопку вправо, щоб увімкнути показчик правого повороту. В середньому положенні, вимкнено.
3. Кнопка звукового сигналу. Натисніть, щоб увімкнути клаксон.
4. Режим круїз-контролю. Натисніть кнопку, при викрученій ручці газу, щоб продовжити рух з поточною швидкістю. Натисніть повторно, щоб вимкнути.

Група правих перемикачів



1. Кнопка перемикання передач. Натискайте кнопку + чи - для зміни режиму вгору і вниз.
2. Кнопка увімкнення фари. Натисніть вправо, щоб вимкнути світло фари. По центру, щоб увімкнути. Ліве положення - автоматичний режим(фара вмикається відповідно до яскравості навколишнього освітлення).
3. Аварійний перемикач.
4. Сигнал аварійної зупинки.

Пульт дистанційного керування

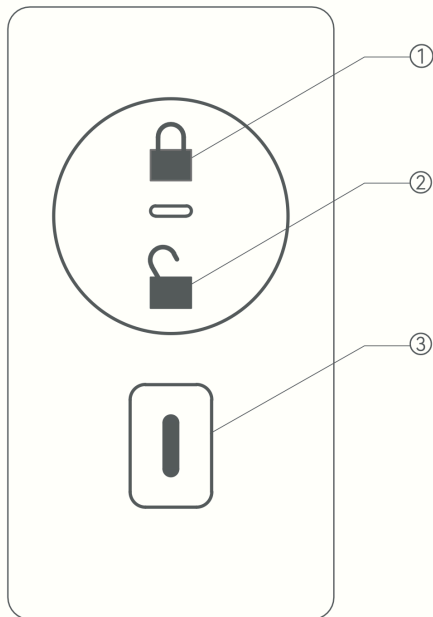

За допомогою вдосконаленого пульта дистанційного керування Smart Remote Controller ви можете легко заблокувати або розблокувати електроскутер, просто натиснувши кнопку в межах досяжності пульта дистанційного керування.

1. Блокування. Коли електроскутер знаходиться в режимі стоянки, натисніть кнопку блокування, після того, як індикатори покажчиків повороту блимнуть двічі, електроскутер перейде в заблокований режим.
2. Розблокування. Натисніть кнопку розблокування, після того, як індикатори покажчиків повороту двічі блимнуть, скутер перейде в розблокований стан.
3. Пуск. Натисніть цю кнопку двічі протягом двох секунд, і електроскутер перейде в режим готовності до старту.

Застереження!

Після увімкнення скутера, будь ласка, переконайтеся, що блокування керма знято, щоб уникнути початку руху з кермом в заблокованому стані.

Блокування та запуск

1. Блокування керма. Коли ви паркуєте електроскутер, завжди блокуйте замок керма. Щоб заблокувати замок, з положення OFF, натисніть кнопку всередину і поверніть її вліво. Натисніть і поверніть вправо, щоб розблокувати.
2. Відкриття відсіку для зберігання. Щоб відкрити відсік для зберігання, злегка поверніть ключ з положення OFF, вліво, поки відсік не відкриється.
3. Положення "Увімкнено": У цьому положенні ви можете завести електроскутер.

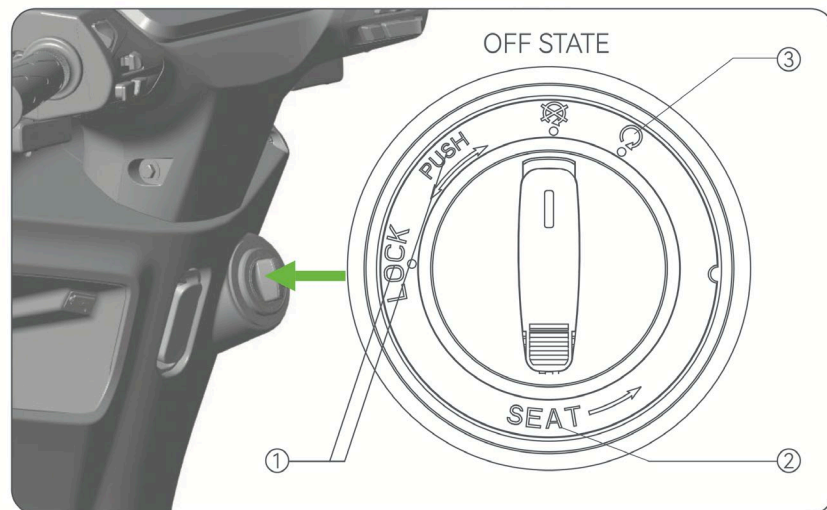

Додаткові інструкції з розблокування замка.

Ви можете вибрати наступні 2 способи розблокування головного замка:

1. Натисніть кнопку розблокування на пульті дистанційного керування. електромагнітний замок розблоковано.
2. Вставте механічний ключ в замок і його буде розблоковано.

USB-порт

Розташування:

USB- зарядний пристрій знаходиться над бардачком скутера.

Вихідна потужність: 5V 1A / 5Вт

Під час коротких поїздок на електроскутері, при використанні зарядного пристрою USB, пристрій може бути заряджений не повністю.

1 Не використовуйте USB для заряджання під час дощу.

2. Використання USB для зарядки зовнішніх пристроїв може вплинути на запас ходу.



Поруч з бардачком скутера є 1 гачок для кріплення багажу.
Максимальне навантаження на гачок - 3 кг



Перевірка перед поїздкою

Перед поїздкою на електроскутері обов'язково перевірте наступні пункти, які гарантують вашу безпеку на дорозі:

- Чи плавний і чіткий рух керма при поворотах.
- Чи правильно відрегульовані дзеркала заднього виду.
- Чи достатньо гальмівної рідини і чи нормально працює гальмівна система.
- Перевірте поверхню шин на наявність тріщин, пошкоджень, зносу та проколів або та на відсутність сторонніх предметів на них, переконайтеся, що тиск в шинах нормальний.
- Рекомендований тиск в шинах становить 225 кПа для переднього та заднього колеса.
- Чи повністю заряджений акумулятор.
- Чи нормально працюють ліва та права група перемикачів на кермі.
- Чи нормально працюють передні та задні фари, стоп-сигнал та покажчики повороту.
- Чи нормально працює звуковий сигнал.

У разі виникнення несправностей або проблем з експлуатацією, будь ласка, зверніться до сертифікованого сервісного центру.

Перевірка стану готовності

1) Увімкніть живлення скутера, ви можете вибрати один з наступних трьох варіантів:

- За допомогою пульта дистанційного керування. Підійдіть до електроскутера та двічі протягом двох секунд натисніть кнопку запуску.
- Через додаток у смартфоні. Щоб скористатися додатком, свайпніть кнопку розблокування на головній сторінці додатку вправо.
- За допомогою механічного ключа. Вставте його в основний замок і поверніть у потрібному напрямку.



УВАГА!

Після використання механічного ключа для увімкнення електроскутера, для його вимкнення також необхідно використовувати механічний ключ, а не пульт дистанційного керування чи додаток.

2) Після увімкнення скутера увімкнуться передній і задній габаритні вогні.

3) В сидіння вбудований датчик і коли водій сяде на сидіння, індикатор передачі P на приладі згасне, і засвітиться індикатор READY, після чого, скутер буде готовий до поїздки. Функцію можна вимкати через мобільний застосунок.

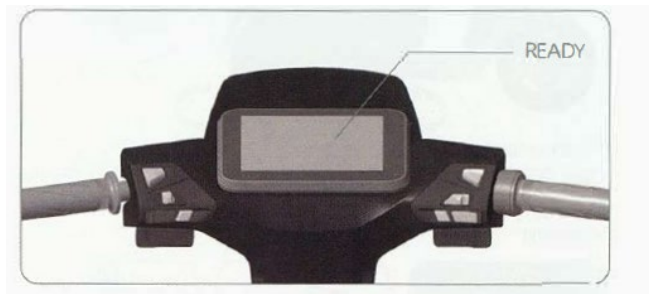

УВАГА!

Перед поїздкою надягайте шолом і переконайтеся, що бокова підніжка прибрана, а замок керма розблокований.

Як заряджати батарею

1-1. Зарядження на борту(не дістаючи батарею)

Відкрийте пилезахисну кришку зарядного роз'єму, вставте в нього зарядний штекер

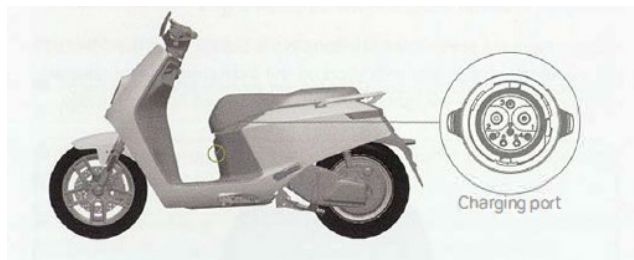

1-2. Зовнішня зарядка

Відкиньте сидіння, щоб вийняти батареї. Вставте зарядний штекер в зарядний роз'єм батареї.

Використовуйте паралельне підключення для одночасної зарядки.

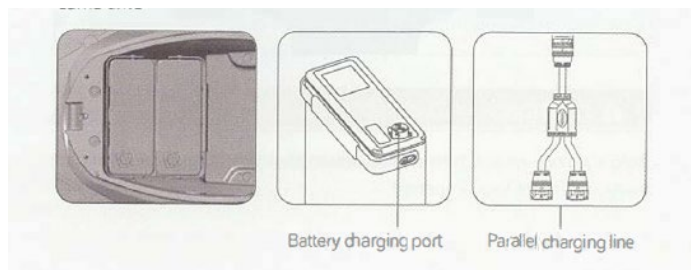

2. Вставте штекер живлення змінного струму зарядного пристрою в побутову розетку, коли індикатор зарядного пристрою червоного кольору, акумулятор заряджається.

Після того, як індикатор зарядного пристрою змінить колір з червоного на зелений, зарядка завершена.

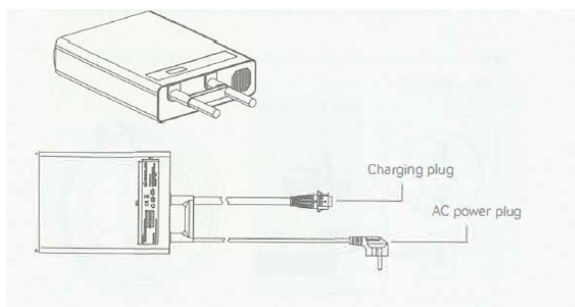

Підключення штекера живлення

1. Співставте 3 отвори штекера живлення з 3х-контактним роз'ємом батареї, та вставте його, доки не почуєте "кляцання".

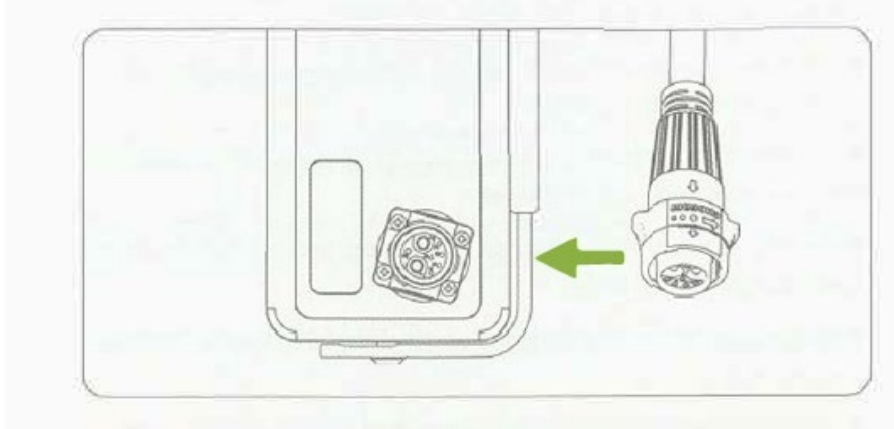

УВАГА!

Якщо штекер вставлено не належним чином, це може призвести до пошкодження штекера та розетки.

2. Як показано стрілкою на штекері, штекер можна витягнути, повернувши його проти годинникової стрілки до кінця і вгору.

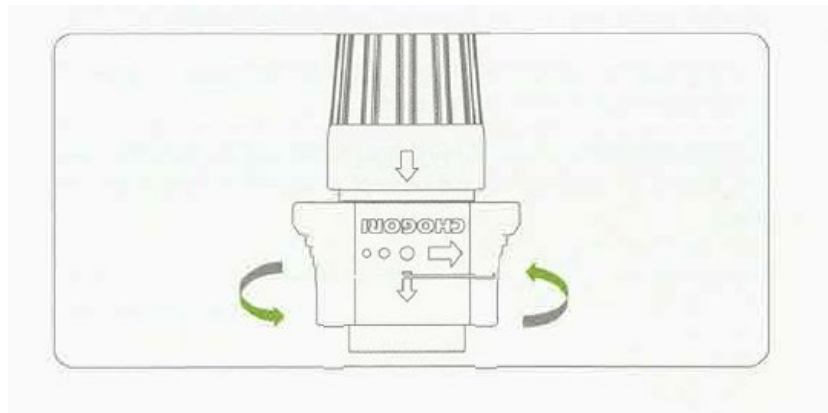

Зберігання та транспортування акумуляторної батареї

При зберіганні або транспортуванні, будь ласка, заряджайте акумулятор до стану напівзаряду (після розряду акумулятора слід зарядити протягом 3 годин).

Помістіть його в сухе і провітрюване місце, тримайте подалі від корозійних матеріалів та джерел тепла.

Поради:

- Цей виріб пройшов перевірку перед випуском з заводу, і розбирати його категорично заборонено.
- Можна використовувати лише вказаний зарядний пристрій, а інші зарядні пристрої заборонено використовувати для заряджання акумулятора.
- Категорично забороняється кидати його у вогонь, піддавати ударам та зтискати.
- Не піддавайте акумулятор впливу води і не допускайте, щоб він був під дощем.
- Ємність акумулятора зменшується, якщо його помістити в середовище з низькою температурою.
- Якщо під час заряджання виявиться, що акумулятор перегрівся, будь ласка, продовжіть заряджання через 1 годину.
- Не забувайте заряджати АКБ до того, як його ємність знизиться до 20%.
- Коли електроскутер не використовується протягом тривалого часу, будь ласка, від'єднайте кабель живлення від АКБ.
- Після тривалого зберігання, будь ласка, повністю зарядіть акумулятор перед використанням.

Догляд та чистка

Перед чищенням відключіть живлення.

Використовуйте чисту воду і нейтральний миючий засіб для очищення, а для очищення поверхонь використовуйте м'які ганчірки і губки. Забороняється використовувати металеві щітки, наждачний папір тощо для очищення, щоб не подряпати поверхню деталей. Не використовуйте сильний струмінь води для безпосереднього миття, щоб уникнути пошкодження механічних деталей, спричиненого потраплянням води.

Регулярний огляд і технічне обслуговування:

Регулярне технічне обслуговування може покращити термін служби та безпеку водіння електроскутера

Будь ласка, дотримуйтесь наступних рекомендацій і дбайте про свій скутер

Новий електроскутер повинен пройти перший огляд і технічне обслуговування в сервісному центрі, коли буде досягнуто пробіг в 1 000 км або двох місяців (в залежності від того, що настане раніше)

Рекомендується проводити регулярний огляд і технічне обслуговування в сервісному центрі через кожні 3 000 км пробігу або шість місяців (залежно від того, що настане раніше).

Технічні характеристики:

Основні характеристики	Габаритні розміри	1960 x 725 x 1195 мм
	Колісна база (мм)	1370 мм
	Вага	104 кг
	Об'єм багажного відсіку	25л (повнорозмірний шолом)
	Характеристики шин	Передня/задня 120/70- 14
	Гальмівна система	Передня/задня Дискові гальма +CBS
	Кут підйому	16.8°
Акумуляторна батарея	Ємність батареї	72V50Ah
	Тип елементів	LGC 21700
	Стандартний струм розряду	12A
	Вага одного акумулятора	13.8 кг
Електрика	Фара	LED
	Індикатори	LED
	Задня фара	LED
	Спідометр	7" tft
Силова установка	Двигун	Single side
	Макс. Потужність двигуна	6600Вт
	Максимальна швидкість	50 км/год
	Максимальний струм контролера	120A

Електрична схема

