



YLI ELECTRONIC



# Водостойкий магнитный замок

## Характеристики

Модель	Размер (мм)	Напряжение	Ток	Удержание	Индикация	Дверь
YM-350W	228Lx49Wx29H	12VDC (опционально)	12V/480mA 24V/240mA	350kg(800Lbs)	Нет	Одинарная
YM-350W-S	228Lx49Wx29H	12VDC (опционально)	12V/480mA 24V/240mA	350kg(800Lbs)	Да	Одинарная
YM-500W	220Lx63Wx36H	12/24VDC	12V/420mA 24V/210mA	500kg(1200Lbs)	Нет	Одинарная
YM-500W-S	220Lx63Wx36H	12/24VDC	12V/420mA 24V/210mA	500kg(1200Lbs)	Да	Одинарная

## Схема

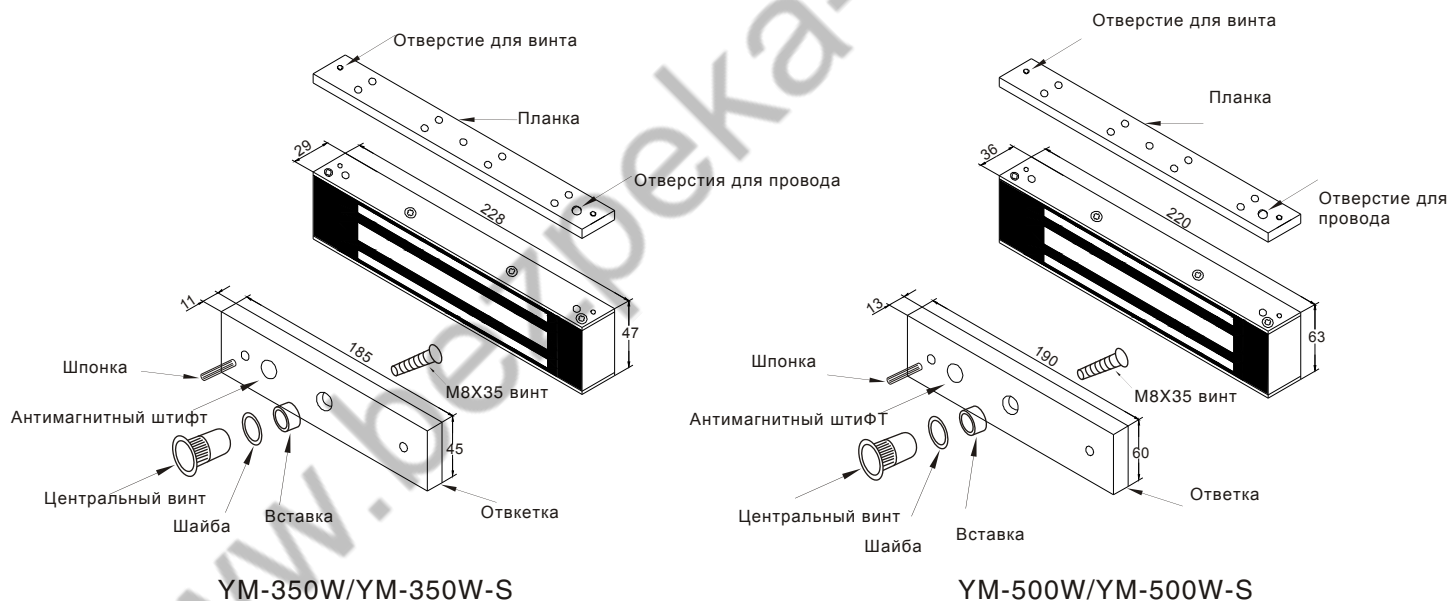

### ⚠ Примечание:

А: Пожалуйста не затягивайте сильно болт ответной планки, она должна корректировать свое положение при помощи вставки.

В: Пожалуйста проверьте правильность положения перемычек, 12VDC или 24VDC.

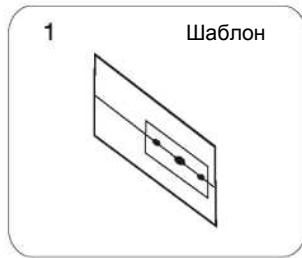
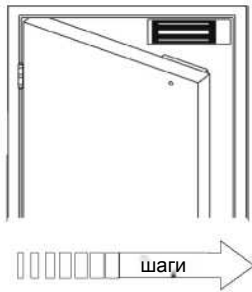

Согните шаблон до 90°.

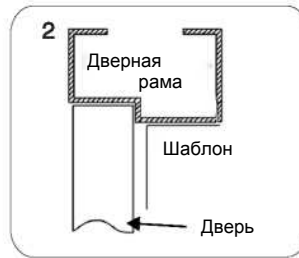

Закройте дверь, расположите шаблон на дверной раме так, чтобы он касался двери.

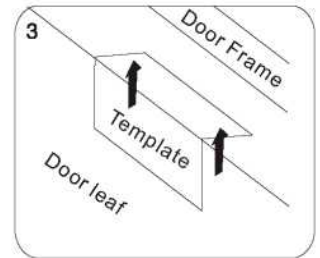

Отметьте места для отверстий.

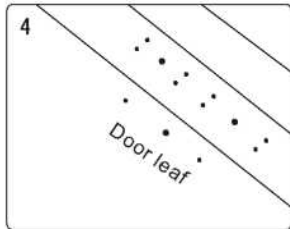

Просверлите отверстия в отмеченных местах.

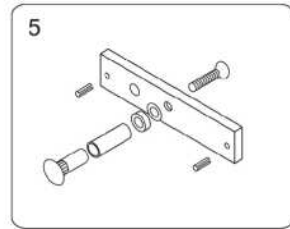

Установите на двери ответную планку.

Полая дверь

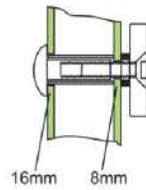

Просверлите отверстие внутренний диаметр 8mm наружный диаметр 16mm.

Деревянная дверь

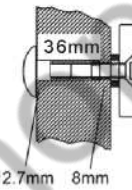

Просверлите отверстие внутренний диаметр 8mm наружный диаметр 12.7mm.

Дверь с металлической поверхностью

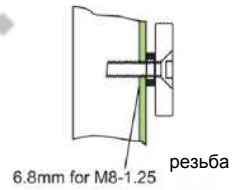

Просверлите изнутри отверстие диаметром 8 мм разместите пластиковый штифт.

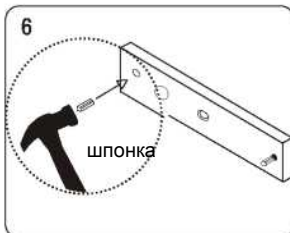

Установите фиксирующую шпонку в ответную планку.

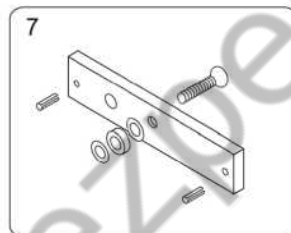

Расположите элементы, как на картинке.



Расположите вставку между дверью и ответной планкой.

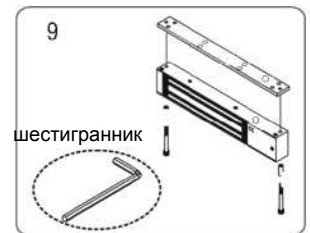

Используйте шестигранный ключ для того, чтобы отделить планку от замка.

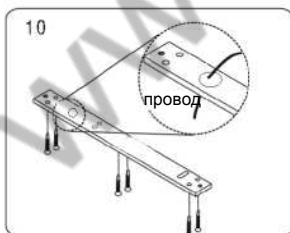

Просуньте провод через специальное отверстие, потом прикрутите планку к дверной раме.

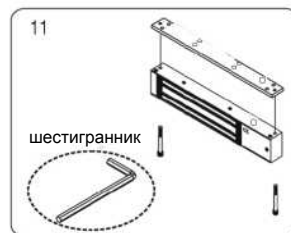

Используйте шестигранник, чтобы прикрутить замок к монтажной планке.

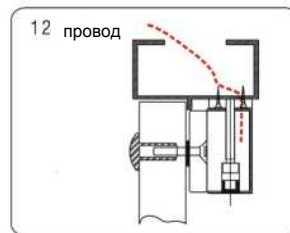

Закройте и потяните дверь для проверки удержания, если ответная планка недостаточно прилегает, используйте дополнительные эластичные вставки.

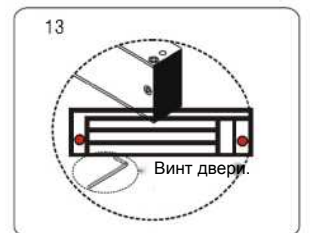

Убедитесь что замок хорошо держит, и затяните винты.

Существуют различные уголки для различных типов дверей. Например: тонкая дверь; безрамная стеклянная дверь или дверь открывающаяся в сторону замка.

## L Уголок

Когда толщина дверной рамы меньше, чем 42мм, необходимо установить специальный L уголок.

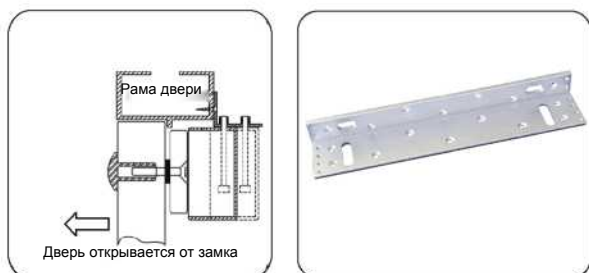

## ZL Уголок

Для двери открывающейся в сторону замка необходимо установить ZL уголок.

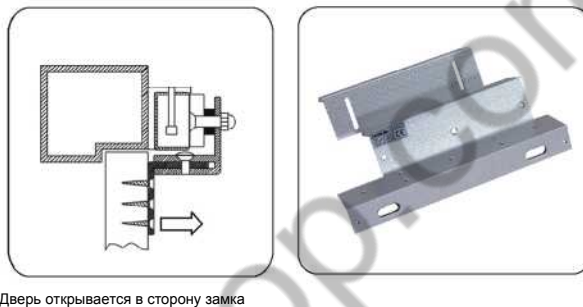

## UL Уголок

Для безрамной стеклянной двери, нужно устанавливать UL уголок (толщина стеклянной двери 10-15мм).

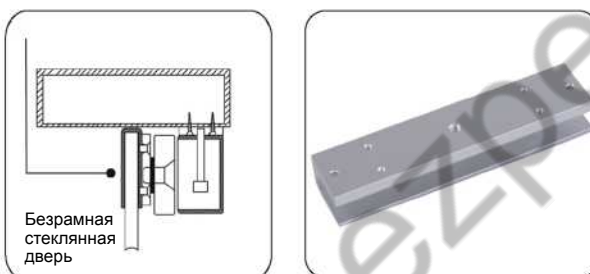

## I Планка

Когда дверная рама слишком толстая, нужно установить I планку.

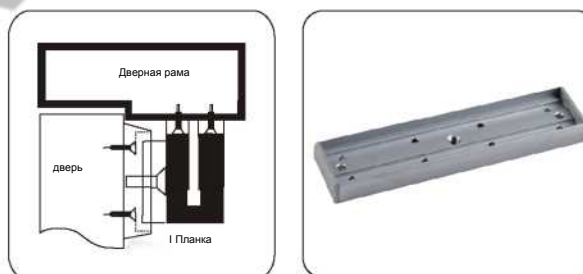

# Инструкция по установке



Установка I планки

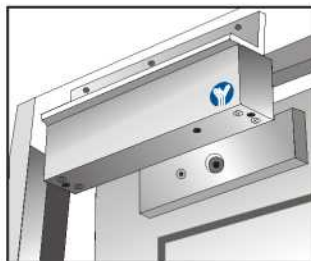

Установка L уголка

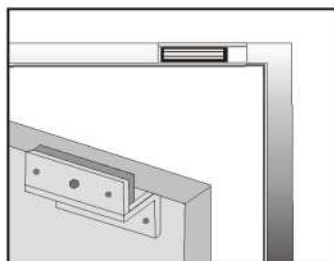

Установка ZL уголка

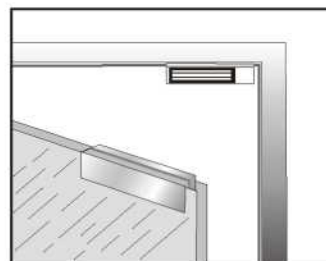

Установка UL уголка

# Питание

## YM-350W/YM-500W

А. Вход 12 VDC

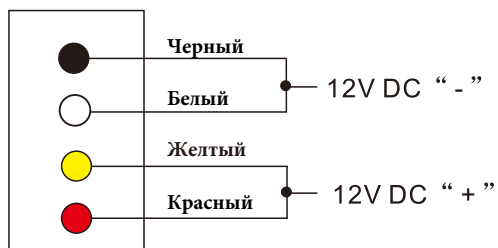

Б. Вход 24 VDC

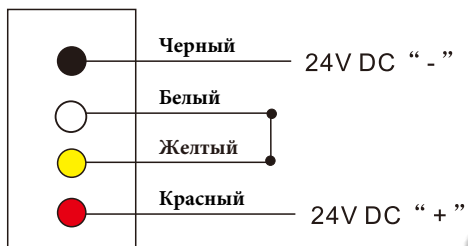

## YM-350W-S/YM-500W-S

А. Вхід 12V DC

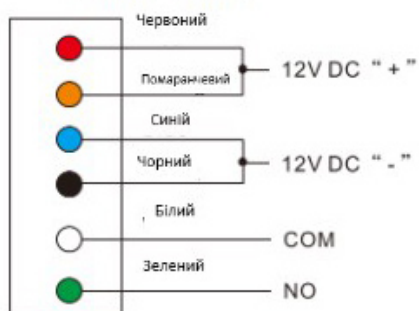

В. Вхід 24V DC



# Схема подключения

