

tedee

ІНСТРУКЦІЯ ПО НАЛАШТУВАННЮ ТА ПОСІБНИК КОРИСТУВАЧА

клавіатура tedee TKV1.0

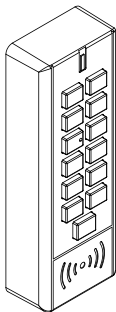

Прочитайте інструкцію по налаштуванню та посібник користувача, та дізнайтеся, як користуватися пристроєм безпечно та належним чином.

сторінка

■ зміст	сторінка 2
■ швидке налаштування клавіатури tedee	сторінка 3
■ інформація про безпеку	сторінка 4
■ інструкції з безпеки та попередження	сторінка 4
■ інструкції та попередження щодо безпеки батареї	сторінка 5
■ рекомендовані батареї	сторінка 6
■ комплектація – що в коробці?	сторінка 7
■ чого НЕМАЄ в коробці (але потрібно)?	сторінка 8
■ вимоги до відстані та діапазону	сторінка 9
■ код активації	сторінка 10
■ налаштування - 4 простих кроки	сторінка 11
■ крок 1: завантажте застосунок tedee, створіть новий обліковий запис і увійдіть в нього	сторінка 11
■ крок 2: увімкніть клавіатуру tedee від батарейок	сторінка 12
■ крок 3: використайте застосунок tedee, щоб активувати свою клавіатуру tedee	сторінка 17
■ крок 4: (варіант А) встановлення клавіатури за допомогою двостороннього скотча	сторінка 18
■ крок 4: (варіант В) встановлення клавіатури за допомогою дюбелів	сторінка 20
■ заміна батарей у клавіатурі tedee	сторінка 24
■ технічна інформація	сторінка 25
■ технічні характеристики	сторінка 25
■ радіочастота, джерело живлення, програмне забезпечення	сторінка 26
■ заводськi налаштування, світлові та звукові сигнали	сторінка 27
■ інформація про відповідність та гарантію	сторінка 29
■ правові та екологічні примітки, гарантія	сторінка 29
■ технічна підтримка	сторінка 30
■ ваш код активації	сторінка 31

ШВИДКЕ НАЛАШТУВАННЯ КЛАВІАТУРИ tedee

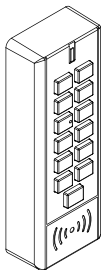

Клавіатура tedee – це аксесуар для розумного замка tedee. Він дозволяє відкрити двері, ввівши 6-10-значний код доступу.

Цей буклет надасть вам огляд основних функцій клавіатури tedee і допоможе вам пройти налаштуванням за чотири простих кроки.

клавіатура tedee - перейдіть до сторінки 11

4 легких кроки



інформація про безпеку

ПОПЕРЕДЖЕННЯ: Прочитайте всі інструкції з безпеки та попередження. Недотримання інструкцій та попереджень може призвести до ураження електричним струмом, пожежі та/або серйозних травм.

інструкції з безпеки та попередження

Не робіть цього



- Не змінюйте та не розбирайте свій пристрій.
- Не обслуговуйте будь-які частини пристрою самостійно.
- Не занурюйте пристрій у рідину.
- Не використовуйте пристрій поблизу джерела сильного тепла або відкритого вогню.
- Не вставляйте струмопровідні предмети в отвори й щілини пристрою.
- Діти не повинні використовувати пристрій без нагляду дорослих.

Зробіть це



- Якщо потрібен ремонт, зверніться до служби технічної підтримки tedee.
- Використовуйте лише пристрої живлення, надані або рекомендовані tedee.
- Прочитайте інструкцію по налаштуванню, щоб дізнатися, як почати працювати з пристроєм і як під'єднати його до застосунку tedee та інших пристроїв tedee. Ви також можете перейти за посиланням: www.tedee.com/installation-guide

Набір клавіатури tedee з батарейним живленням включає батареї, які не перезаряджаються та не обслуговуються користувачем.

Не робіть цього



- Не заряджайте батареї, які не перезаряджаються.
- Не розбирайте, не прокалюйте, не модифікуйте, не кидайте, не кидайте та не завдавайте інших непотрібних ударів батареї.
- Не залишайте та не зберігайте батареї в гарячих місцях, наприклад, поблизу духовки, плити, прямих сонячних променів або інших джерел тепла.
- Не кладіть батареї в мікрохвильову піч або в будь-який інший контейнер під високим тиском.
- Не занурюйте батареї у воду та не допускайте їх контакту з водою.
- Не замикайте акумулятори.
- Не носіть батарейки в кишені чи сумочці разом з іншими металевими предметами.
- Не використовуйте батареї, які витікають, знебарвлені, іржаві, деформовані, виділяють запах, або є ненормальними.
- Не торкайтеся батареї, які протікають.
- Не поєднуйте старі та нові батареї.
- Не продовжуйте заряджати акумулятори довше зазначеного часу.
- Не кладіть батарейки в рот і не ковтайте їх. У разі проковтування зверніться до свого лікаря та негайно надайте медичну допомогу.

рекомендовані батареї

AAA

Для живлення вашої клавіатури вам потрібно використовувати 3 батареї типу AAA. Ми рекомендуємо використовувати батареї типу AAA з напругою не менше 1,5 В.

Зробіть це



- Прочитайте інструкції щодо заміни батареї, надані в цьому буклеті.
- Правильно вставляйте нові батареї, дотримуючись символів для розташування плюсових (+) і мінусових (-) кінців кожної батареї. Не змінюйте полярність акумулятора.
- Замінюйте батареї розміру та типу, зазначених у цьому буклеті. Вийміть усі батареї з клавіатури **tedee** одночасно.
- Зберігайте батареї в прохолодному сухому місці при нормальній кімнатній температурі.
- Виймайте батареї з пристроїв, які не будуть використовуватися протягом тривалого часу.
- Розбирайте, переробляйте та утилізуйте батареї відповідно до місцевих правил. Для отримання додаткової інформації зверніться до місцевої влади.

* При заміні батарейок в пристрої використовуйте тільки один тип батарейок (не змішуйте).

Інша інформація

- Утилізуйте пристрої відповідно до місцевих правил. Якщо можливо, переробляйте.
- Не викидайте пристрій як побутове сміття та не спалюйте його.
- Цей пристрій є безпечним для використання за умов звичайного та розумно передбачуваного неправильного використання. Якщо ви помітили будь-які ознаки помилок або несправності обладнання, зверніться за допомогою до служби технічної підтримки **tedee**. У такому випадку цей пристрій слід повернути **tedee** для необхідного ремонту згідно з умовами гарантії. Будь-які зміни або модифікації апаратного або програмного забезпечення пристрою, які не схвалені, не рекомендовані або не надані **tedee**, можуть анулювати вашу гарантію.
- Ані **Tedee Sp. z o.o.**, ані наші роздрібні продавці не несуть відповідальності за недотримання наведених вище попереджень і правил безпеки. Купуючи цей пристрій, ви погоджуєтесь на те, що приймаєте на себе всі ризики, пов'язані з використанням обладнання **tedee**. Якщо ви не згодні з цими умовами, поверніть пристрій виробнику або дистриб'ютору перед використанням.

комплектація – що в коробці?

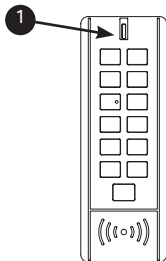

клавіатура tedee

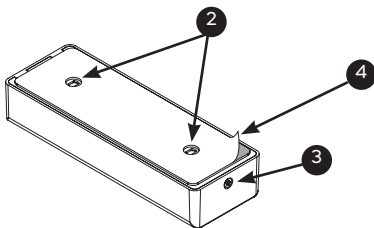

Акcesуари для монтажу:

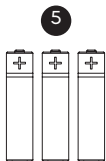

1. Клавіатура
2. Монтажні отвори
3. Монтажний гвинт

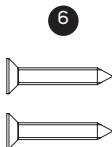

4. Двостороння клейка стрічка
5. Батарейки AAA (3x)

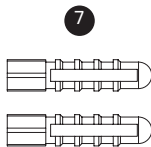

6. Монтажні гвинти (2x)
7. Настінні дюбелі (2x)
8. Індивідуальний ключ Torx

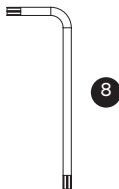

чого НЕМАЄ в коробці (але потрібно)?

необхідно підготувати



ЧАС (15-30 ХВ)

по бажанню



Примітка: Наведені нижче пункти необхідні лише в тому випадку, якщо ви вирішите встановити клавіатуру tedee із розетками.



ДРИЛЬ



ЛІНІЙКА



ОЛІВЕЦЬ



КРЕСТОВА
ВИКРУТКА

ВИМОГИ ДО ВІДСТАНІ ТА ДІАПАЗОНУ

Рекомендована відстань між клавіатурою tedeo, замком tedeo, мостом tedeo та вашою локальною мережею Wi-Fi.

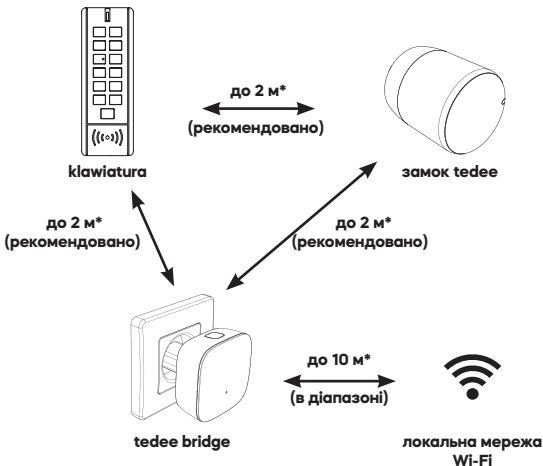

*фізичні перешкоди, такі як стіни, двері та меблі, можуть послабити радіосигнал і вплинути на деякі функції пристроїв tedeo.

КОД АКТИВАЦІЇ

Розташування унікального коду активації вашої клавіатури tedee

Код активації вашої клавіатури tedee надруковано на:

- остання сторінка цього посібника з встановлення на батарейному відсіку в футлярі для клавіатури за батареями

Додаючи свій пристрій до застосунку tedee, ви можете:

- відскануйте QRкод
- введіть код активації вручну (14 символів)

ОСТАННЯ СТОРІНКА ЦЬОГО ПОСІДНИКА



корисна порада

Перш ніж встановити клавіатуру tedee на дверну коробку/стіну, сфотографуйте свій код активації та збережіть його.

ПРОЧИТАЙТЕ СТОРОНУ КЛАВІАТУРИ TEDEE

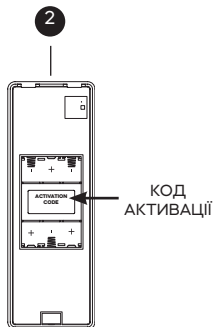

налаштування - 4 простих кроки

крок 1: завантажте застосунок tedee, створіть новий обліковий запис та увійдіть (пропустіть цей крок, якщо у вас уже є обліковий запис)

1 завантажте застосунок tedee



2 пропустіть цей крок, якщо у вас уже є обліковий запис



сторінка реєстрації відкриється

	Android	iOS
Версії	6.0 або вище	11.2 або вище
Підключення	Інтернет і Bluetooth® 4.0 або вище	Інтернет і Bluetooth® 4.0 або вище



крок 2: увімкніть клавіатуру tedee від батарейок

- 1 Зніміть гвинт, що кріпить задню кришку, за допомогою спеціального ключа Tox.



- 2 Зніміть задню кришку клавіатури tedee.

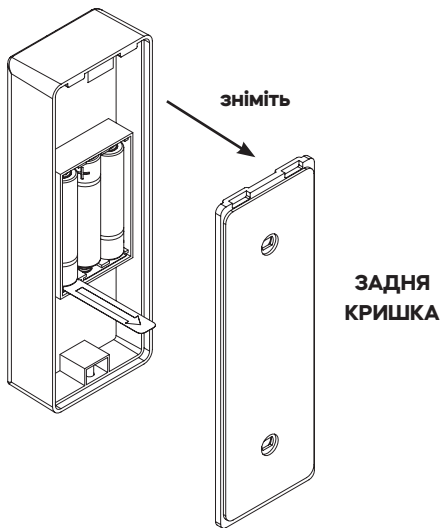

Примітка: щоб відкрити корпус, потрібно підняти кришку.

- 3 Зніміть ізоляційну стрічку із нижньої частини батарей.

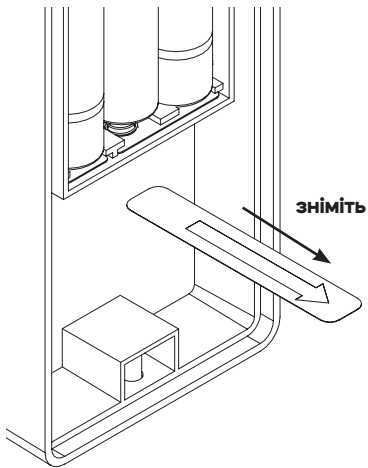
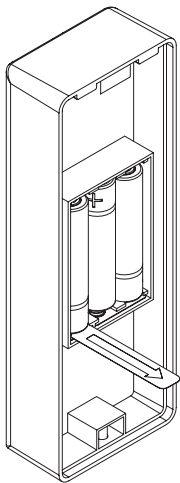

4 Перевірте світловий сигнал та зумер.

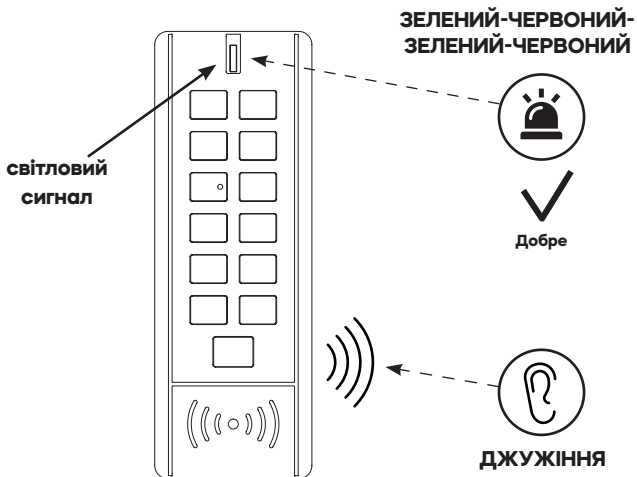

Примітка: коли всі 3 батарейки типу AAA вставлені або захисна плівка знята, ви побачите миготливий світловий сигнал ЗЕЛЕНИЙ-ЧЕРВОНИЙ-ЗЕЛЕНИЙ-ЧЕРВОНИЙ та почуєте звуковий сигнал. Ваша клавіатура tedee готова до активації в застосунку tedee.

- 5 Закрийте клавіатуру,
повернувши задню кришку.

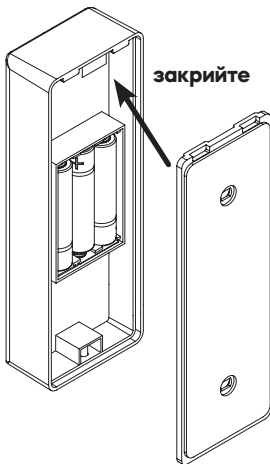

- 6 Закріпіть корпус клавіатури
гвинтом за допомогою
спеціального ключа Torx.

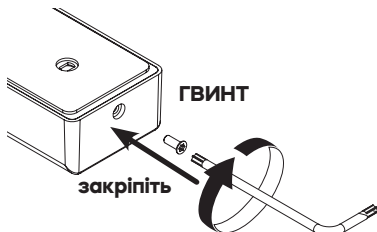

Поверніть за годинниковою
стрілкою до упору.

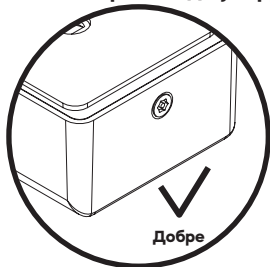

крок 3: використайте застосунок tedee, щоб активувати свою клавіатуру tedee

- 1 Увімкніть підключення до Інтернету, Bluetooth® і визначення місцезнаходження на своєму смартфоні.



ПІДКЛЮЧЕННЯ
ДО ІНТЕРНЕТУ



ПІДКЛЮЧЕННЯ
ДО Bluetooth®



МІСЦЕЗНАХОДЖЕННЯ

- 3 Виберіть «Додати пристрій» у розділі клавіатури.

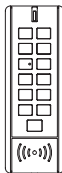

Клавіатура

Додати пристрій

виберіть

- 2 Увійдіть у застосунок та виберіть у меню опцію «Додати новий пристрій».

tedee

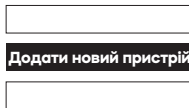

виберіть

- 4 Podaj kod aktywacyjny (AC) klawiatury tedee.

виберіть:

Відсканувати QR-код

Ввести код активації вручну



Примітка: після сканування QR-коду або введення коду активації вручну дотримуйтесь інструкцій у застосунку tedee.

крок 4: (варіант А) встановлення клавіатури за допомогою двостороннього скотча

- 1 Зніміть захисний шар із клейкої стрічки, щоб підготувати липку сторону.

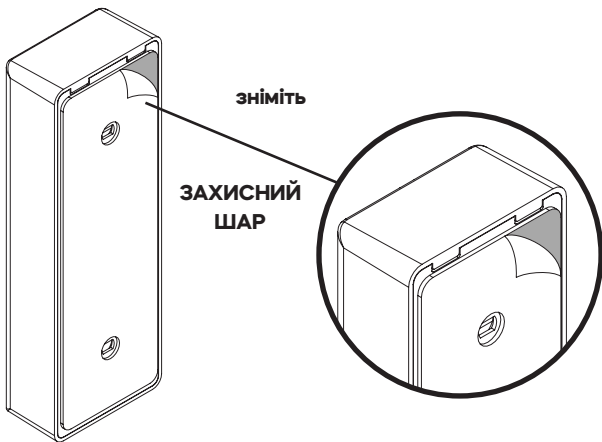

- 2 Встановіть клавіатуру tedee, прикріпивши її до поверхні в потрібному місці (дверна коробка, стіна тощо).

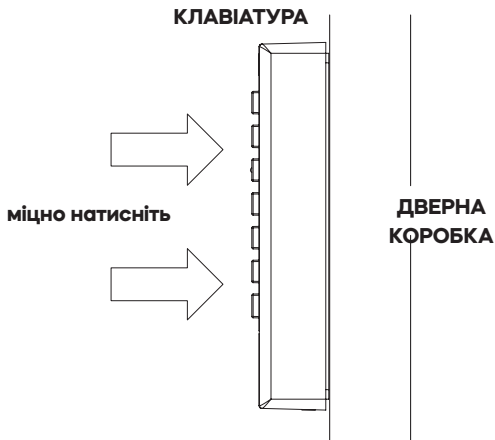

Примітка: обов'язково притисніть клавіатуру до поверхні, на якій її встановлюєте (дверна рама, стіна тощо). Під час натискання не торкайтеся кнопок.

крок 4: (варіант В) встановлення клавіатури за допомогою дюбелів

- 1 Притисніть задню кришку клавіатури до стіни. За допомогою олівця позначте місця для дюбелів.

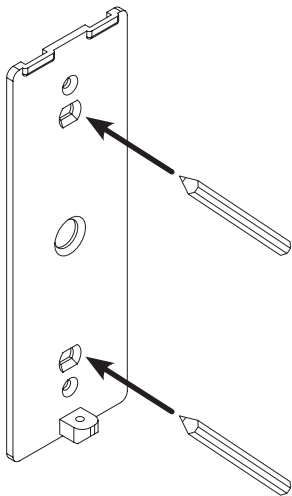

- 2 У відзначених місцях просвердлите два отвори.

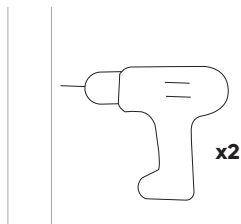

3 Вставте настінні дюбелі в отвори.

4 Прикладіть задню кришку до стіни.

5 Закріпіть задню кришку на стіні за допомогою кріпильних гвинтів із комплекту за допомогою хрестової викрутки.



- 6 Повісьте клавіатуру на задню кришку.

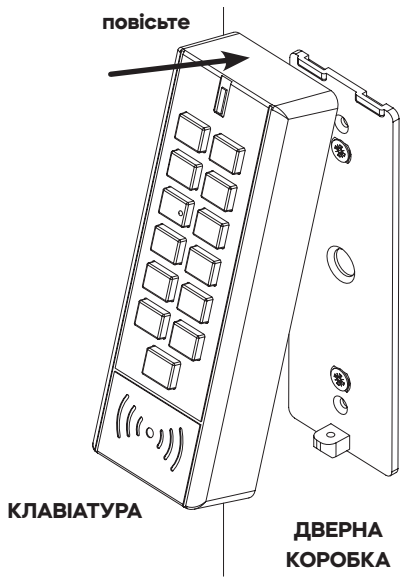

- 7** Закріпіть корпус клавіатури гвинтом за допомогою спеціального ключа TORX.

КЛАВІАТУРА

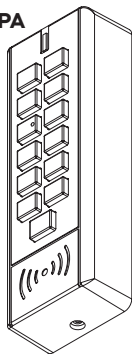

ДВЕРНА КОРОБКА

ГВИНТ

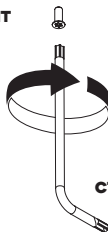

**Поверніть за
годинниковою
стрілкою до упору.**



Поверніть спеціальний ключ TORX за годинниковою стрілкою до упору.

заміна батарей у клавіатурі tedee

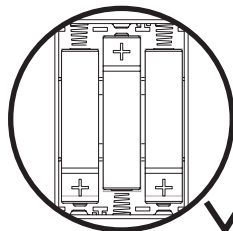
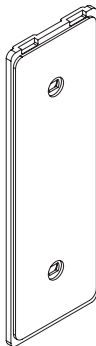
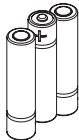
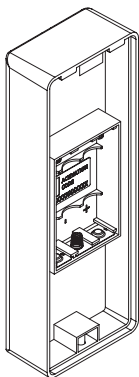

ДОБРЕ

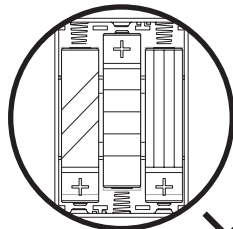

НЕ ДОБРЕ



Примітка: При заміні батарей у пристрої використовуйте лише один тип батарейок (не змішуйте).

технічна інформація

технічні характеристики



клавіатура tedee

Модель	TKV1.0	Джерело живлення	3 батарейки AAA
Вага	прибл. 120 г (пристрій) прибл. 155 г з батарейками	Bluetooth® зв'язок	BLE 5.0 2,4ГГц
Розміри	135 x 48 x 28 мм		
Температура експлуатації	від -30°C до 60°C	Безпека	TLS 1.3
Вологість при експлуатації	максимум 95%	Можна поєднувати з	tedee замок tedee міст
Походження	Польща, ЄС	Рекомендована настройка	максимум 2 метри від tedee замку максимум 2 метри від tedee моста
Номер партії виробництва	Додаткова інформація: номер партії виробництва вашого пристрою — це перші вісім символів «Серійного номера пристрою (S/N)», які видно на етикетці на упаковці та на самому пристрої. Наприклад, номер виробничої партії пристрою з «Серійним номером пристрою (S/N)» 10101010-000001 — це 10101010.		
Позначення варіантів кольорів	Варіант кольору продукту позначений літерою в кінці назви моделі, на етикетці та на табличці з технічними даними виробу. Наприклад, пристрій з моделлю TLV1.0 у варіанті кольору А позначено як «TLV1.0A».		

радіочастота



Клавіатура Tedee оснащена одним радіоінтерфейсом: Bluetooth BLE 5.0 2,4ГГц.

Інтерфейс:	Діапазон частот:	Застосовується до моделі:
Bluetooth® BLE 5.0 2,4ГГц	від 2.4ГГц до 2.483ГГц	TKV1.0

джерело живлення



Щоб використовувати клавіатуру tedee, вона повинна постійно живитися від 3 батарейок. Tedee не несе відповідальності за будь-які батареї, крім наданих або рекомендованих tedee.

програмне забезпечення



Поточна версія програмного забезпечення відображається в застосунку tedee: пристрій / налаштування / загальні / версія програмного забезпечення.

Програмне забезпечення клавіатури tedee можна оновити двома способами: автоматично або вручну.

Клавіатура tedee автоматично перевіряє наявність останніх оновлень програмного забезпечення, коли мережа Wi-Fi® підключена до Інтернету. У разі збою в мережі або помилки зв'язку ви можете безпосередньо оновити програмне забезпечення за допомогою застосунку tedee (потрібні підключення до Інтернету та Bluetooth®).

Ви також можете перевірити останні доступні оновлення програмного забезпечення безпосередньо в застосунку tedee: пристрій / налаштування / загальні / версія програмного забезпечення.

Будь ласка, повідомте про будь-які проблеми з застосунком, які можуть виникнути під час використання (наприклад, помилки під час входу або зависання застосунку) до служби технічної підтримки Tedee електронною поштою на адресу support@tedee.com, на www.tedee.com/support або по телефону (+48) 884 088 011 з понеділка по п'ятницю в робочі години з 8:00 до 16:00 (СЕТ).

заводські налаштування

- Крок 1: вийміть батареї та вставте їх знову
- Крок 2: одночасно натисніть кнопки «С» і «» та утримуйте їх, поки не загориться червоний світлодіод
- Крок 3: відпустіть обидві кнопки, щоб викликати скидання до заводських налаштувань (3 блимання червоного світлодіода підтвердять це)
- Крок 4: клавіатура tedee перезавантажиться

світлові та звукові сигнали

Значення (дія)	Світло (колір)	Світловий сигнал (тип)	Звуковий сигнал	Додаткова інформація
Ініціалізація	Зелений/ Червоний	постійне підсвічування клавіатури та послідовне ЧЕРВОНЕ-ЗЕЛЕНЕ-ЧЕРВОНЕ-ЗЕЛЕНЕ світло протягом 5 секунд (світлодіод)	мелодія успіху (3 висхідних коротких тони)	Відбувається, коли всі батареї правильно вставлені в пристрій і ввімкнено живлення.
Створення пари вдале	Зелений	1 короткий спалах	мелодія успіху (3 висхідних коротких тони)	Підтверджує завершення успішного з'єднання з іншими пристроями tedee.
Кнопка натиснута	-	постійне підсвічування клавіатури	1 короткий звуковий сигнал	Відбувається при натисканні будь-якої цифрової кнопки (0-9) або при натисканні «С» або  кнопок після попереднього введених цифр (0-9).
PIN правильний	Зелений	постійне світло протягом 2 секунд (LED)	мелодія успіху (3 висхідних коротких тони)	Відбувається, коли PIN-код введено правильно.

PIN-код неправильний	червоний	постійне світло протягом 2 секунд (LED)	мелодія провалу (2 довгих тони)	Відбувається, коли PIN-код введено неправильно.
Спроба підключення	Зелений	пульсуюче світло (LED)	немає сигналу	Сигналізує спробу встановити з'єднання з замком (тільки під час введення PIN-коду).
PIN-код очищено	-	згасання підсвічування клавіатури	1 короткий звуковий сигнал	Відбувається при натисканні кнопки «С» (тільки якщо раніше були введені будь-які цифри)
Низький заряд батареї	червоний	3 короткі спалахи (світлодіодний світлодіод) повторюються кожні 5 секунд	немає сигналу	Ваші батареї потребують заміни.
Помилка	червоний	3 коротких спалаху (світлодіод)	1 короткий тон	Сигналізує час очікування з'єднання/збій або помилку з'єднання.
Клавіатура заблокована	червоний	3 коротких спалаху (світлодіод)	немає сигналу	Відбувається, коли натискається будь-яка кнопка, а клавіатура заблокована занадто великою кількістю помилок PIN-коду.
Скидання до заводських налаштувань підтверджено	червоний	3 коротких спалаху (світлодіод)	немає сигналу	Відбувається, коли кнопки «С» і  відпускаються під час запуску процедури скидання до заводських налаштувань.
Апаратна помилка	червоний	різноманітні комбінації коротких і довгих світлодіодних сигналів	немає сигналу	Зверніться до служби підтримки tedee.

інформація про відповідність та гарантію

правові та екологічні примітки



Декларація відповідності ЄС

Tedee Sp. z o.o. цим заявляє, що радіопристрій Tedee Keypad TKV1.0 відповідає Директиві 2014/53/ЄС.

Повний текст Декларації відповідності ЄС доступний за наступною інтернет-адресою: www.tedee.com/compliance

Обмеження небезпечних речовин (WEEE / RoHS)

Щоб запобігти потенційному негативному впливу на навколишнє середовище, зверніться до місцевих законів і правил щодо належної утилізації електронних пристроїв і акумуляторів у вашій країні. Утилізація батарейок – якщо ваш пристрій tedee містить батареї, не викидайте їх разом із звичайними побутовими відходами. Здайте їх у відповідний пункт переробки або пункт збору. Акумулятори, що використовуються в пристроях tedee, не містять ртуті, кадмію або свинцю вище рівня, зазначеного в Директиві 2006/66/ЄС. Утилізація електроніки – не викидайте пристрій tedee разом із звичайними побутовими відходами. Здайте його у відповідний пункт переробки або пункт збору.

Bluetooth®

Словесний знак і логотипи Bluetooth® належать Bluetooth SIG, Inc., і будь-яке використання таких знаків компанією Tedee Sp. z o.o. здійснюється за ліцензією. Інші торгові марки та торгові назви належать їх відповідним власникам.

гарантія



Tedee Sp. z o.o. гарантує, що пристрої tedee не мають апаратних дефектів у матеріалах та виготовленні протягом не менше 2 років з дати першої роздрібною покупки. Tedee Sp. z o.o. не несе відповідальності за неправильне використання пристроїв (включаючи інші методи заряджання, відмінні від описаних в цій брошурі), особливо якщо будь-які зміни або модифікації апаратного чи програмного забезпечення пристрою, котрі не були схвалені, рекомендовані або надані tedee, були здійснені користувачем. Повна інформація про гарантію доступна за наступним посиланням: www.tedee.com/warranty



Для технічної підтримки зв'яжіться з нашою командою підтримки



support@tedee.com



www.tedee.com/support



(+48) 884 088 011
Пн-Пт
з 8:00 до 16:00 (CET)

tedee

Tedee Sp. z o.o. | ul. Bohdanowicza 21/57, 02-127 Warszawa, Польша
www.tedee.com | support@tedee.com

ВАШ КОД АКТИВАЦІЇ

Примітка: код активації чутливий до регістру. При введенні зверніть увагу на великі/маленькі літери.