



YLI ELECTRONIC



Водостійкий магнітний замок

Характеристики

Модель	Розмір (мм)	Напруга	Струм	Утримання	Індикація	Двері
YM-350W	228Lx49Wx29H	12VDC (опціонально)	12V/480mA 24V/240mA	350kg(800Lbs)	Ні	Одинарна
YM-350W-S	228Lx49Wx29H	12VDC (опціонально)	12V/480mA 24V/240mA	350kg(800Lbs)	Так	Одинарна
YM-500W	220Lx63Wx36H	12/24VDC	12V/420mA 24V/210mA	500kg(1200Lbs)	Ні	Одинарна
YM-500W-S	220Lx63Wx36H	12/24VDC	12V/420mA 24V/210mA	500kg(1200Lbs)	Так	Одинарна

Схема

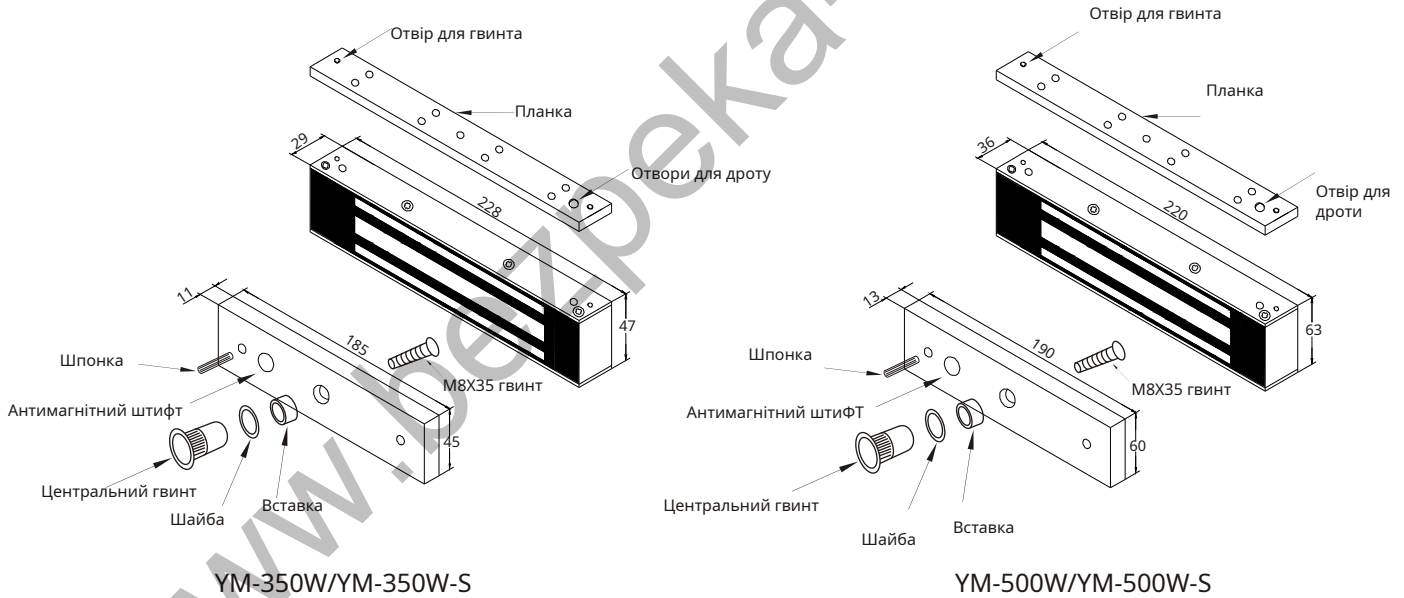

⚠ Примітка:

А: Будь ласка, не затягуйте болт планки, вона повинна коригувати своє положення за допомогою вставки.

В: Будь ласка, перевірте правильність положення перемичок, 12VDC або 24VDC.

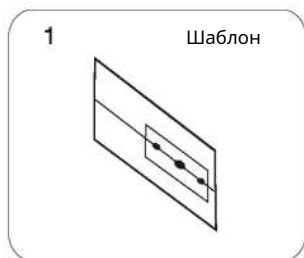
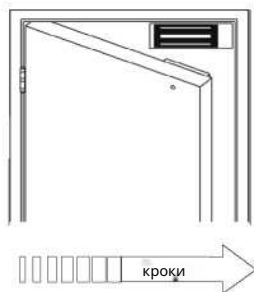

1 Зігніть шаблон до 90 °.

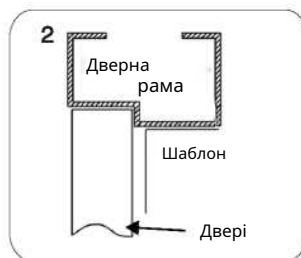

2 Закрийте двері, розташуйте шаблон на дверній рамі так, щоб він торкався дверей.

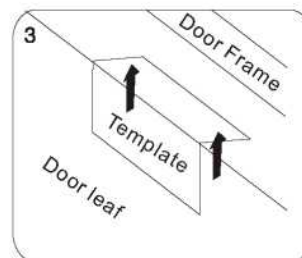

3 Позначте місця для отворів.

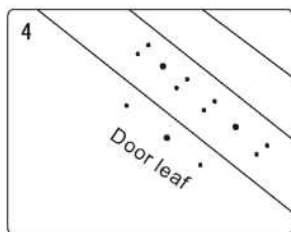

4 Просвердліть отвори у зазначених місцях.

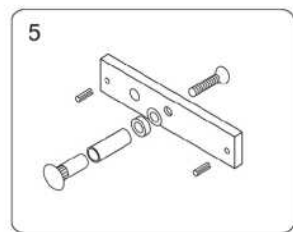

5 Встановіть на двері планку

Порожні двері

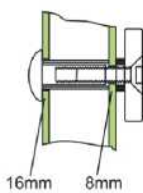

Просвердліть отвір внутрішній діаметр 8mm зовнішній діаметр 16mm.

Дерев'яні двері

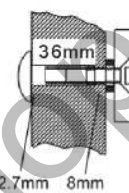

Просвердліть отвір внутрішній діаметр 8mm зовнішній діаметр 12.7mm.

Двері з металевою поверхнею

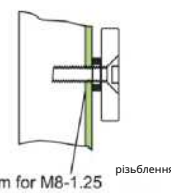

6.8mm for M8-1.25 різьблення

Просвердліть з середини отвір діаметром 8mm розмістіть пластиковий штифт.

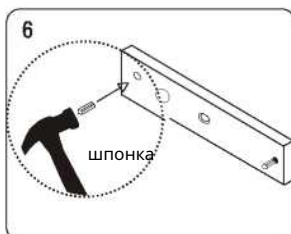

6 Встановіть фіксуючу шпонку у відповідну планку.

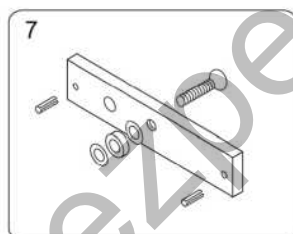

7 Розташуйте елементи як на картинці.



8 Розташуйте вставку між дверима і планкою

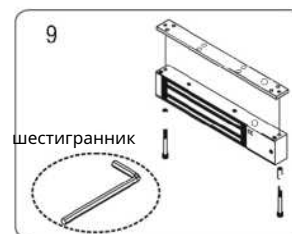

9 Використовуйте шестигранний ключ для того, щоб відокремити планку від замка.

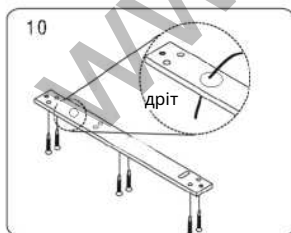

10 Просуньте провід через спеціальний отвір, потім прикрутіть планку до дверної рами.

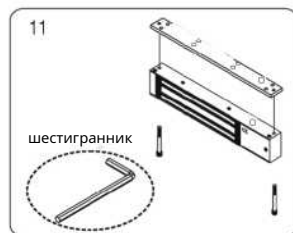

11 Використовуйте шестигранник, щоб прикрутити замок до монтажної планки.

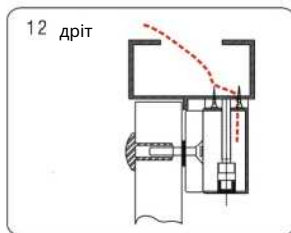

12 Закрийте і потягніть двері для перевірки утримання, якщо планка прилягала неповністю, використовуйте додаткові еластичні вставки.

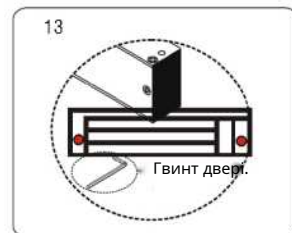

13 Переконайтеся, що замок добре тримає і затягніть гвинти.

Існують різні кутки для різних типів дверей. Наприклад: тонкі двері; безрамні скляні двері або двері, що відкриваються у бік від замку.

L Куток

Коли товщина дверної рами менша, ніж 42мм, необхідно встановити спеціальний L куток.

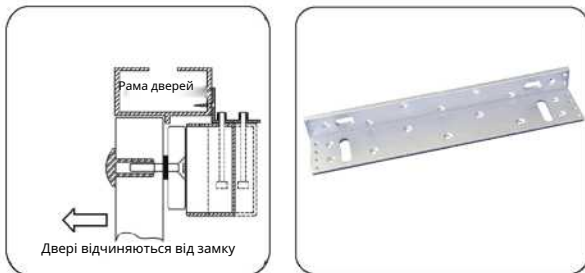

ZL Куток

Для дверей, що відкривається в бік замку, необхідно встановити ZL куток.

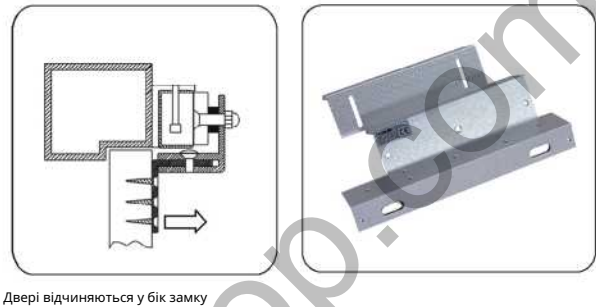

UL Куток

Для безрамних скляних дверей потрібно встановлювати UL куток (товщина скляних дверей 10-15мм).

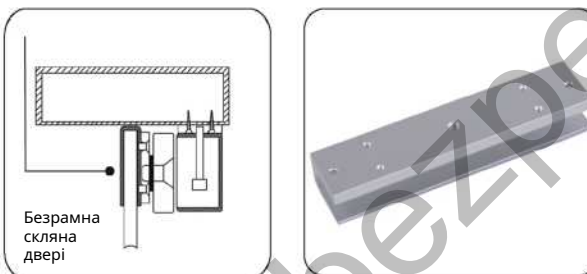

I Планка

Коли дверна рама дуже товста, необхідно встановити I планку.

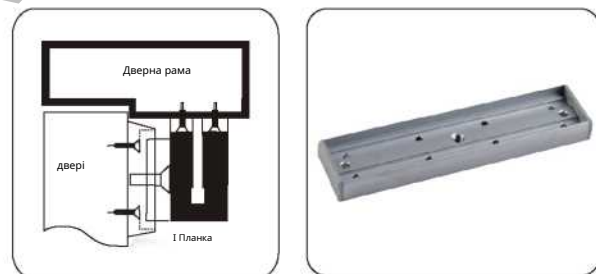

Інструкція із встановлення



Установка I планки

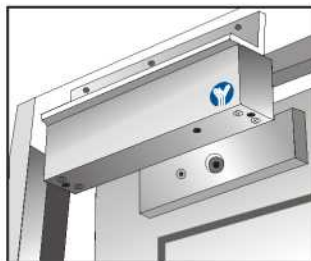

Установка L кутка

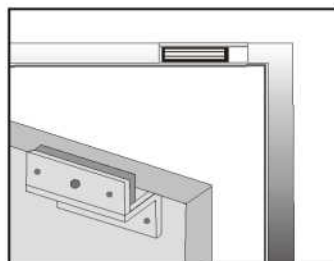

Установка ZL кутка

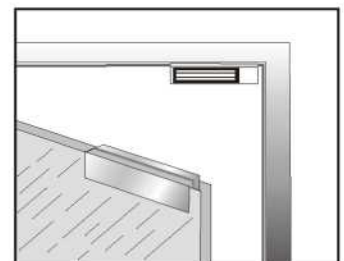

Установка UL кутка

YM-350W/YM-500W

А. Вхід 12 VDC

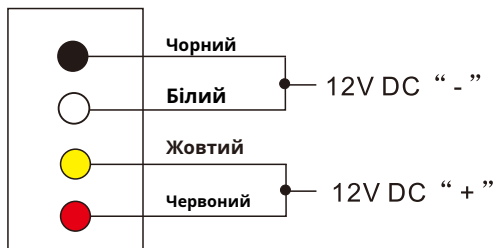

Б. Вхід 24 VDC

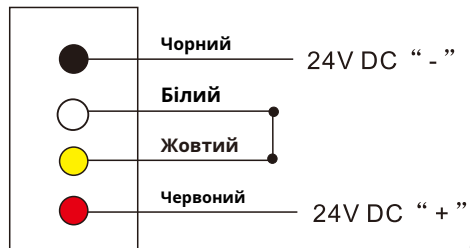

YM-350W-S/YM-500W-S

А. Вхід 12 VDC

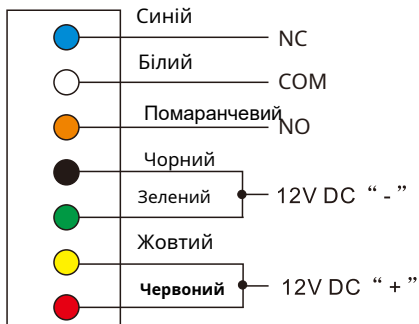

Б. Вхід 24 VDC

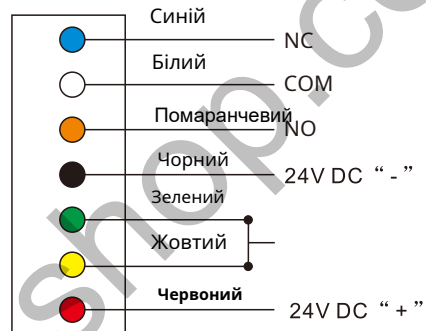

Схема підключення

