

Руководство по установке

UHF RFID интегрированное устройство: U1000E,
U1000F, U2000E, U2000F

Версия: 1.5

Дата: 2019.01

1. Обзор

Вид спереди

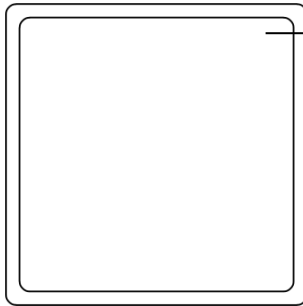

Антенна

Рабочая частота:

902MHz~928MHz

865MHz~868MHz

Дальность считывания:

U1000E/F (0-6 м.)

U2000E/F (0-12 м.)

Р-ры:

250мм*250мм*70мм (U1000E, U1000F)

445мм*445мм*70мм (U2000E, U2000F)

Боковой вид и интерфейс

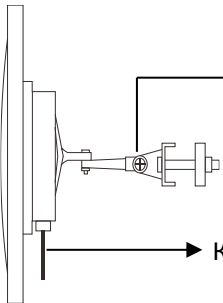

Монтажная скоба

Кабели

Кабели

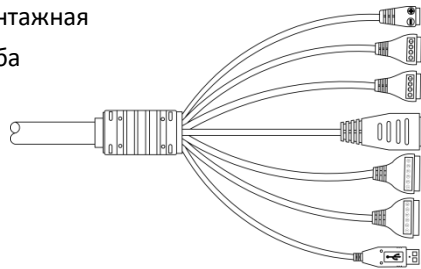

2PIN
4PIN зел

4PIN черн

RJ45
6PIN зел

6PIN черн

USB

Описание кабеля:

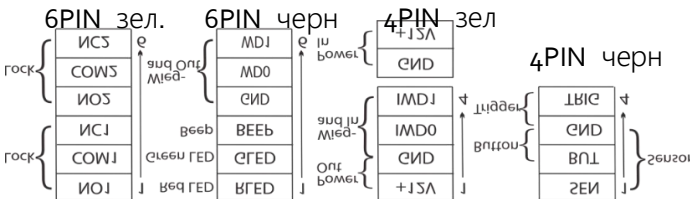

Lock = замок, Веер = спикер, Wiegand = виганд, red/green = красный/зел

2. Установка

1) Висячий монтаж

Установите интегрированное устройство согласно следующей схеме. Устройство установлено на кронштейне, а угол регулируется согласно реальному состоянию свинг-карты.

Метод А: Регулировка угла под 60-70 град., на высоте 2-5 м.

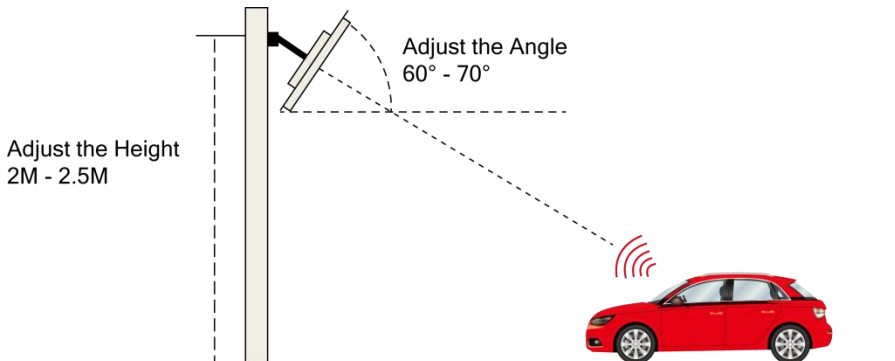

Метод Б: перед машиной



2) Подвешивание на потолке (см. картинку дальше)

Установите интегрированное устройство вертикально на потолке. Рекомендованная высота – не более 4 метров от уровня пола, для распознавания номера.

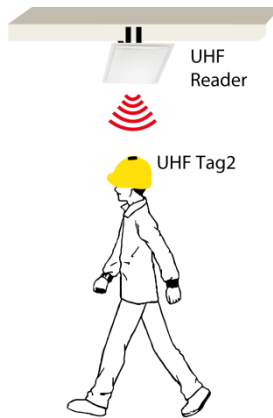

Советы :

1) Избегайте установки их напротив друг друга.

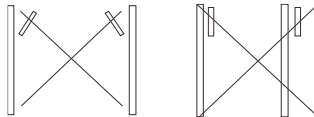

2) Дистанция обнаружения может очень варьироваться в зависимости от ветра/снега/дождя.



3) Устройство должно быть вдали сильного ЭМИ во время работы.

3. Установка UHF карт

1) Tag1, DF01Card, DF02Card

UHF1-Tag1, DF01Card и DF02 Card в общем используются для менеджмента дальнего контроля доступа и управления пешеходным переходом на дальней дистанции



2) Tag2 Card

УHF1-Tag2 используется в общем в управлении пешеходным переходом на дальней дистанции, таком как одноканальным управлением доступа на стройплощадке на расстоянии.



3) Tag3 Card

УHF1-Tag3 используется в общем в управлении доступом на расстоянии на фиксированной дистанции. Устанавливается на верхнем или нижнем краях номерного знака.

См. ниже:



4) Tag4 Card

УHF1-Tag4 используется в общем в управлении доступом на расстоянии на фиксированной дистанции. Располагается на внутренней части ветрового стекла.

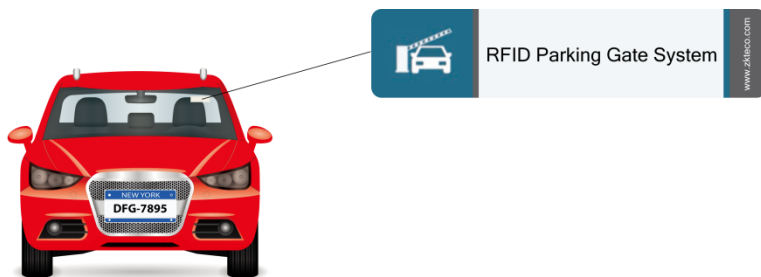

Дистанция между UHF tag и металлической рамкой должны быть минимум 80 mm. Позиция tag/карты в машине такая (опции):

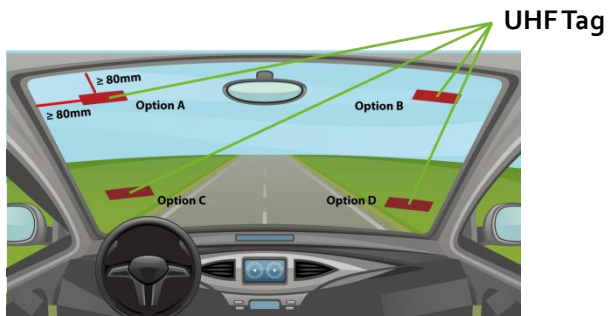

4. Structure Function

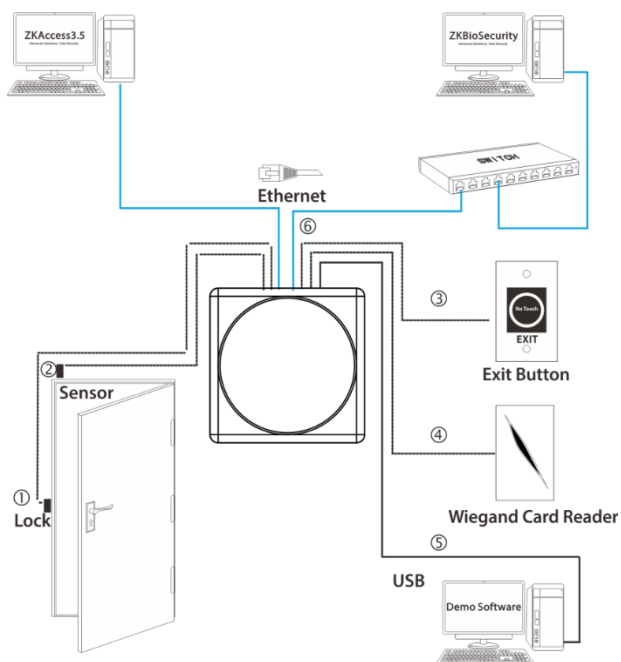

Здесь: lock = замок, exit button = кнопка выхода, wiegand card reader = ридер (по виганду), sensor = сенсор

- (1) Если зарегистрированный пользователь прошел сверку, устройство отошлет сигнал для открытия двери.
- (2) Дверной сенсор обнаружит состояние вкл./выкл.
- (3) Внешняя кнопка для открытия поддерживается; удобно открывать дверь
- (4) Поддерживается внешний кардридер
- (5) Соедините USB порт интегрированного устройства к USB порту компьютера для задания рабочих параметров
- (6) Поддерживает TCP/IP режим для соединения с ПК.

5. Соиденение с замком

- 1) Делит питание с замком:

$U_{\text{замок}}=12V, I \geq I_{\text{устр.}} + I_{\text{замок}}$ (Максимальный рабочий ток устройства 100mA, а номинальный 60mA); и замок – рядом с устройством.

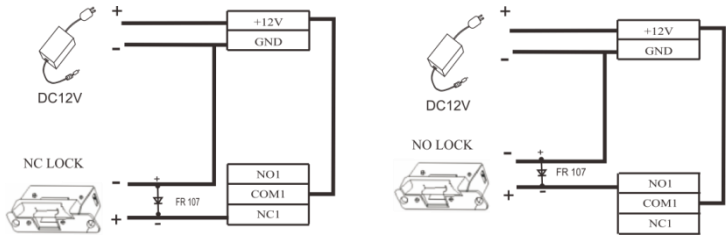

Здесь: No lock = нет замка, а сверху – блок питания

2) Не делит питание с замком:

- ① Когда $U_{\text{замок}}=12V, I < I_{\text{устр.}} + I_{\text{замок}}$ (Максимальный рабочий ток устройства 100mA, а номинальный 60mA);
- ② Когда $U_{\text{замок}} \neq 12V$;
- ③ Когда замок далеко от устройства.

(здесь доп. Питание на картинке)

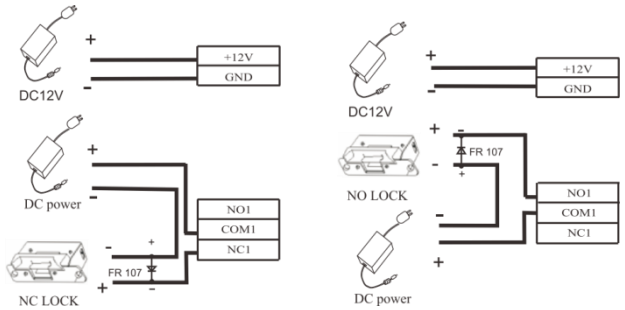

(1) Система поддерживает NO LOCK и NC LOCK. NO LOCK (нормально открыт при наличии питания) соединен с NO terminal, и NC LOCK соединен с NC терминалом.

(2) Чтобы предотвратить создание самоиндукции EMF которая может влиять на систему, когда электрический замок соединен с системой контроля доступа, необходимо соединить 1 FR107 диод (включено в упаковку, не меняйте полярности) параллельно, чтобы высвободить the самоиндукции EMF.

6. Установка

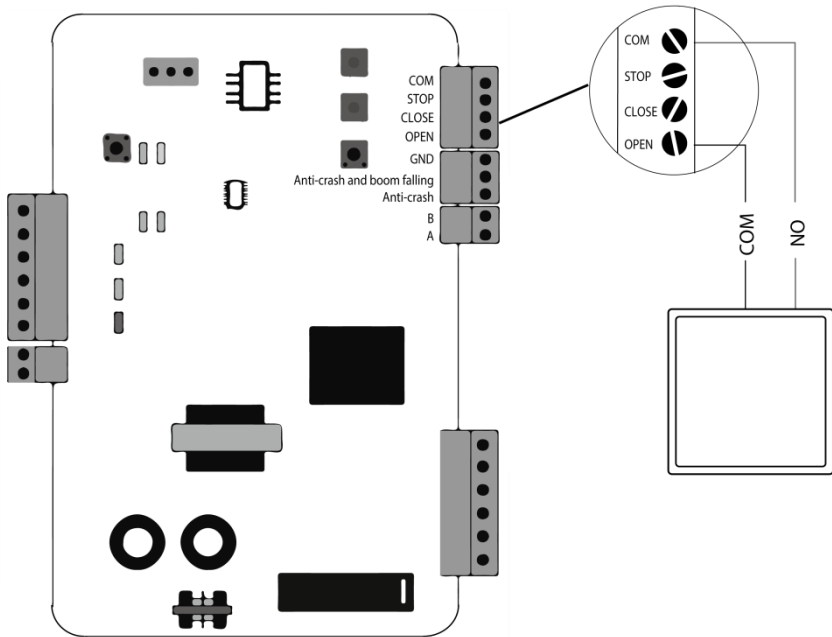

7. Соединение с остальными частями

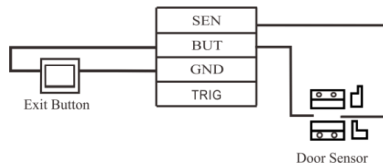

Door sensor/Exit button – Дверной сенсор/Кнопка выхода

8. Подключение к источнику питания

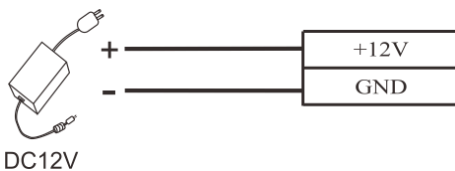

Вход. DC12V, $\leq 110\text{mA}$ ($\leq 80\text{mA}$ ожид.)
Плюс с +12V, минус с GND (НЕ МЕНЯТЬ ПОЛЯРНОСТИ).

9. Виганд Аут/Ин

1) Виганд Аут

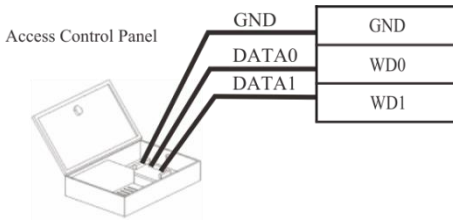

(на рис. Контрольпанель)
Устройство поддерживает стандартный Wiegand 26 output, в качестве ридера устройство имеет отличную совместимость

2) Виганд Ин

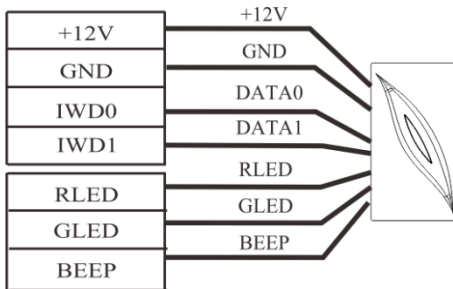

В устройстве есть функция Wiegand входного сигнала (ин). Речь про возможное подключение к независимому карт ридеру. Устанавливаются на каждой стороне двери, чтобы контролировать замок/доступ вместе.

Внимание:

- (1) Пожалуйста соблюдайте дистанцию между устройством и контролем доступа или ридером меньше чем 90 метров (Используйте удлинитель виганд сигнала на длинной дистанции или интерференционной среде).
- (2) Чтобы сохранять стабильность Виганд сигнала, соедините устройство и контроль доступа/ридер в ту же 'GND' в любом случае.

10. Соединение с компьютером

1) USB соединение

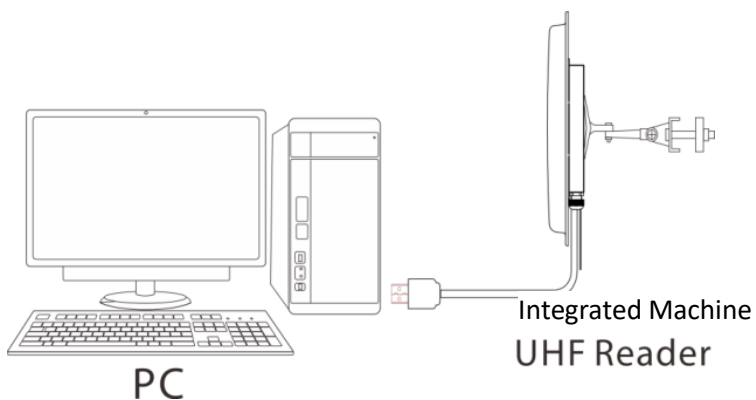

Соедините USB порт интегрированного устройства и USB port ПК.
Установите рабочие параметры устройства используя DEMO софт.

2) RJ45 соединение

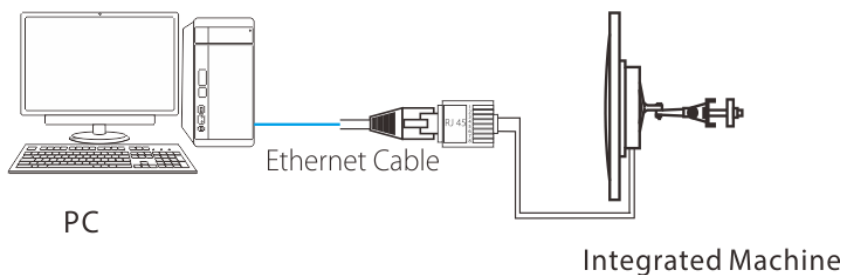

Соедините RJ45 порт интегрированного устройства к Ethernet порту ПК.
Устройство поддерживает доступ к ZKAccess 3.5.3 build 0009 и
ZKBioSecurity 3.0.5.0 софту.

